

OPIS PRZEDMIOTU ZAMÓWIENIA

Przedmiot zamówienia obejmuje w szczególności:

- dostawę, montaż, wniesienie, ustawienie mebli w miejscu przeznaczenia
- wywóz odpadów oraz uporządkowanie terenu dostawy najpóźniej w dniu odbioru przedmiotu umowy
- usunięcie wszelkiego rodzaju ewentualnych uszkodzeń podczas montażu, wnoszenia mebli np. ubrudzenie, obicie ścian.
- **Wszystkie kółka obrotowe miękkie przeznaczone do paneli**

CZĘŚĆ 1

OPIS TECHNICZNY MEBLI

2. Uchwyt wiercony w kolorze Inox wg wzoru lub podobny

Dopuszcza się uchwyty z metalu o różnej długości proporcjonalnie do rozmiarów otwieranych frontów mebli.



W szafach w zabudowie w przypadku krzywizn w wnękach należy zastosować listwy maskujące nierówności !!!

Poz 16-23 szafy mogą nieznacznie odbiegać od podanych wymiarów, wymiary szaf należy dopasować do istniejących wnęk. Zamawiająca zaleca wizję lokalną i dokonanie własnych obmiarów przed złożeniem oferty.

. Powierzchnie mebli nie mogą posiadać wyszczerbień zarysowań, ubytków laminatu etc.

W szafach wolnostojących o wys. 200 cm, półka zamontowana na wys. ok. 160cm, a drżek ok. 7cm poniżej półki.

Wykonawca zobowiązuje się wzorować na rysunkach poglądowych załączonych do opisu przedmiotu zamówienia i wykonania dokumentacji technologicznej we własnym zakresie.

W szafach w zabudowie należy zastosować mechaniczne mocowanie do ściany.

Zamawiająca dopuszcza tolerancje +/- 5% na wymagane wymiary, z wyłączeniem poz. 39, gdzie tolerancja na wymiary wynosi 15%

Poz.	NAZWA	ILOŚĆ	rysunek
1	Biurko 60x100	95	
	<p>KOLOR BIURKA Kronospan kolor K 003 PW – dąb złoty Draft lub równoważny pod względem kolorystyki KOLOR FRONTÓW Kronospan kolor 8996 BS lub równoważny pod względem kolorystyki</p> <p>Wykonane z płyty wiórowej 18 mm obustronnie me laminowanej, w dopuszczalnej klasie emisji E1 . Wszystkie wąskie płaszczyzny elementów mebla oklejone taśmą ABS o grubości 2 mm, odpowiednio do koloru zastosowanych płyt. Błat biurka o grubości 28 mm obustronnie me laminowanej.</p> <p>Całość wykonana na połączenia:</p> <ul style="list-style-type: none"> • Połączenia kołki/klej niedopuszczalne. • Rekomendowane: połączenia klinowo - śrubowe lub mimośrodowy 25 mm z osadzonym trzpieniem w mufie metalowe z gwintem metrycznym M6, zastosować min. 3 szt. na jedno łączenie boku - 25 szt. • Zawiasy kąt otwarcia 110 st, z hamownikiem domyku montowane na eurowkręty fi 5 mm z możliwością regulacji w 3 kierunkach - 2 szt. • Szuflada: boki metalowe, prowadnice zintegrowane i ułożyskowane z cichym domykiem, dno szuflady płyta wiórowa 16 mm, front szuflady zgodny z elewacją mebla, wym: dł. x szer.x wys. 500/350/80, . Obciążenie szuflady minimum 35 kg. Szuflada powinna mieć możliwość regulacji minimum w 2 płaszczyznach - 1 szt., • Uchwyty metalowe o rozstawie 128 do 192 mm w odpowiedniej proporcji do mebla, dla szuflady montowany poziomo, dla drzwi pionowo - 2 szt. • Ślizgacze pod szafką i nogą biurka kolor czarny - 6 szt. • Mocowanie półek metalowe z zabezpieczeniem przed przypadkowym wysunięciem, możliwość przestawienia - 4 szt. <p>W skład biurka wchodzi: szafka zintegrowana z całym biurkiem, szuflada, blat roboczy 28 mm.</p>		
2	Biurko 60x80	8	
	<p>KOLOR BIURKA Kronospan kolor K 003 PW – dąb złoty Draft lub równoważny pod względem kolorystyki KOLOR FRONTÓW Kronospan kolor 8996 BS lub równoważny pod względem kolorystyki</p> <p>Wykonane z płyty wiórowej 18 mm obustronnie me laminowanej, w dopuszczalnej klasie emisji E1 . Wszystkie wąskie płaszczyzny elementów mebla oklejone taśmą ABS o grubości 2 mm, odpowiednio do koloru zastosowanych płyt. Błat biurka o grubości 28 mm obustronnie me laminowanej</p> <p>Całość wykonana na połączenia:</p> <ul style="list-style-type: none"> • Połączenia kołki/klej niedopuszczalne. • Rekomendowane: połączenia klinowo - śrubowe lub mimośrodowy 25 mm z osadzonym trzpieniem w mufie metalowe z gwintem metrycznym M6, zastosować min. 3 szt. na jedno łączenie boku - 25 szt. • Zawiasy kąt otwarcia 110 st, z hamownikiem domyku montowane na eurowkręty fi 5 mm z możliwością regulacji w 3 kierunkach - 2 szt. • Szuflada: boki metalowe, prowadnice zintegrowane i ułożyskowane z cichym domykiem, dno szuflady płyta wiórowa 16 mm, front szuflady zgodny z elewacją mebla, wym: dł. x szer.x wys. 500/250/80, . Obciążenie szuflady minimum 35 kg. Szuflada powinna mieć możliwość regulacji minimum w 2 płaszczyznach - 1 szt. • Uchwyty metalowe o rozstawie 128 do 192 mm w odpowiedniej proporcji do mebla, dla szuflady montowany poziomo, dla drzwi pionowo - 2 szt. • Ślizgacze pod szafką i nogą biurka kolor czarny - 6 szt. • Mocowanie półek metalowe z zabezpieczeniem przed przypadkowym wysunięciem, możliwość przestawienia - 4 szt. <p>W skład biurka wchodzi: szafka zintegrowana z całym biurkiem, szuflada, blat roboczy 28 mm.</p>		

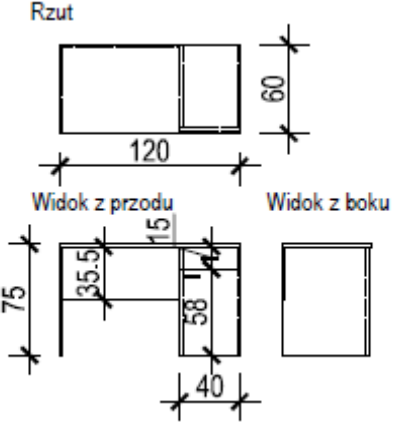
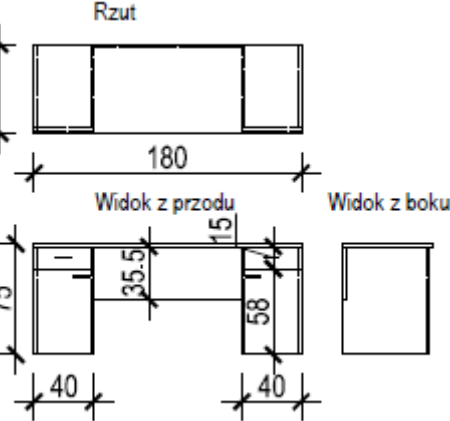
3	Biurko 60x120	4	 <p>Rzut</p> <p>Widok z przodu</p> <p>Widok z boku</p>
4	Biurko 60x180	1	 <p>Rzut</p> <p>Widok z przodu</p> <p>Widok z boku</p>

KOLOR BIURKA Kronospan kolor K 003 PW – dąb złoty Draft lub równoważny pod względem kolorystyki
Wykonane z płyty wiórowej 18 mm obustronnie me laminowanej, w dopuszczalnej klasie emisji E1 .
Wszystkie wąskie płaszczyzny elementów mebla oklejone taśmą ABS o grubości 2 mm, odpowiednio do koloru zastosowanych płyt. Błat biurka o grubości 28 mm obustronnie me laminowanej

Całość wykonana na połączenia:

- Połączenia kołki/klej niedopuszczalne.
- Rekomendowane: połączenia klinowo - śrubowe lub mimośrodowy 25 mm z osadzonym trzpieniem w mufie metalowe z gwintem metrycznym M6, zastosować min. 3 szt. na jedno łączenie boku - 25 szt.
- Zawiasy kąt otwarcia 110 st, z hamownikiem domyku montowane na eurowkręty fi 5 mm z możliwością regulacji w 3 kierunkach - 2 szt.
- Szuflada: boki metalowe, prowadnice zintegrowane i ułożyskowane z cichym domykiem, dno szuflady płyta wiórowa 16 mm, front szuflady zgodny z elewacją mebla, wym: dł. x szer.x wys. 500/350/80, . Obciążenie szuflady minimum 35 kg. Szuflada powinna mieć możliwość regulacji minimum w 2 płaszczyznach - 1 szt
- Uchwyty metalowe o rozstawie 128 do 192 mm w odpowiedniej proporcji do mebla, dla szuflady montowany poziomo, dla drzwi pionowo - 2 szt.
- Ślizgacze pod szafką i nogą biurka kolor czarny - 6 szt.
- Mocowanie półek metalowe z zabezpieczeniem przed przypadkowym wysunięciem, możliwość przestawienia - 4 szt.

W skład biurka wchodzi: szafka zintegrowana z całym biurkiem, szuflada, blat roboczy 28 mm.

KOLOR BIURKA Kronospan kolor K 003 PW – dąb złoty Draft lub równoważny pod względem kolorystyki
Wykonane z płyty wiórowej 18 mm obustronnie me laminowanej, w dopuszczalnej klasie emisji E1 .
Wszystkie wąskie płaszczyzny elementów mebla oklejone taśmą ABS o grubości 2 mm, odpowiednio do koloru zastosowanych płyt. Błat biurka o grubości 28 mm obustronnie me laminowanej.

Całość wykonana na połączenia:

- Połączenia kołki/klej niedopuszczalne.
- Rekomendowane: połączenia klinowo - śrubowe lub mimośrodowy 25 mm z osadzonym trzpieniem w mufie metalowe z gwintem metrycznym M6, zastosować min. 3 szt. na jedno łączenie boku - 25 szt.
- Zawiasy kąt otwarcia 110 st, z hamownikiem domyku montowane na eurowkręty fi 5 mm z możliwością regulacji w 3 kierunkach - 4 szt.
- Szuflada: boki metalowe, prowadnice zintegrowane i ułożyskowane z cichym domykiem, dno szuflady płyta wiórowa 16 mm, front szuflady zgodny z elewacją mebla, wym: dł. x szer.x wys. 500/350/80, . Obciążenie szuflady minimum 35 kg. Szuflada powinna mieć możliwość regulacji minimum w 2 płaszczyznach - 2 szt
- Uchwyty metalowe o rozstawie 128 do 192 mm w odpowiedniej proporcji do mebla, dla szuflady montowany poziomo, dla drzwi pionowo - 4 szt.
- Ślizgacze pod szafką i nogą biurka kolor czarny - 8 szt.
- Mocowanie półek metalowe z zabezpieczeniem przed przypadkowym wysunięciem, możliwość przestawienia - 8 szt.

W skład biurka wchodzi: 2 szafki zintegrowane z całym biurkiem, 2 szuflady, blat roboczy 38 mm.

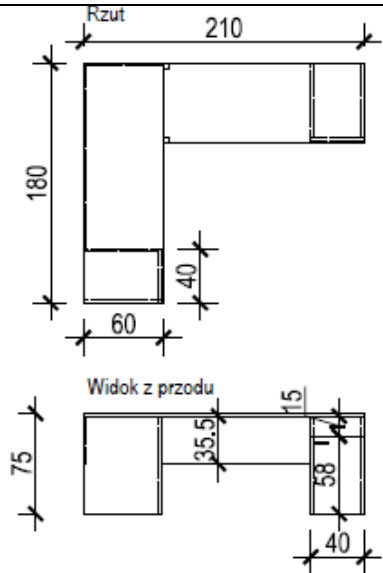
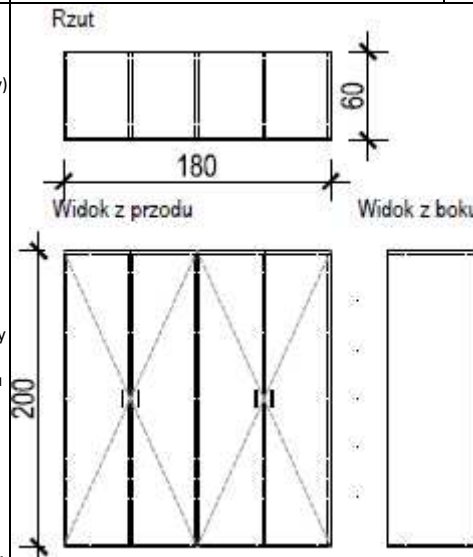
5	Biurko 210x180 1	
6	Szafa 60x180 26	

KOLOR BIURKA Kronospan kolor K 003 PW – dąb złoty Draft lub równoważny pod względem kolorystyki
Wykonane z płyty wiórowej 18 mm obustronnie me laminowanej, w dopuszczalnej klasie emisji E1 .
Wszystkie wąskie płaszczyzny elementów mebla oklejone taśmą ABS o grubości 2 mm, odpowiednio do koloru zastosowanych płyt. Błat biurka o grubości 28 mm obustronnie me laminowanej.
Całość wykonana na połączenia:

- Połączenia kołki/klej niedopuszczalne.
- Rekomendowane: połączenia klinowo - śrubowe lub mimośrodowe 25 mm z osadzonym trzpieniem w mufie metalowe z gwintem metrycznym M6, zastosować min. 3 szt. na jedno łączenie boku - 25 szt.
- Zawiasy kąt otwarcia 110 st, z hamownikiem domyku montowane na eurowkręty fi 5 mm z możliwością regulacji w 3 kierunkach - 4 szt.
- Szuflada: boki metalowe, prowadnice zintegrowane i ułożyskowane z cichym domykiem, dno szuflady płyta wiórowa 16 mm, front szuflady zgodny z elewacją mebla, wym: dł. x szer.x wys. 500/350/80, . Obciążenie szuflady minimum 35 kg. Szuflada powinna mieć możliwość regulacji minimum w 2 płaszczyznach - 2 szt.,
- Uchwyty metalowe o rozstawie 128 do 192 mm w odpowiedniej proporcji do mebla, dla szuflady montowany poziomo, dla drzwi pionowo - 4 szt.
- Ślizgacze pod szafką i nogą biurka kolor czarny - 8 szt.
- Mocowanie półek metalowe z zabezpieczeniem przed przypadkowym wysunięciem, możliwość przestawienia - 8 szt.

W skład biurka wchodzi: 2 szafki zintegrowane z całym biurkiem, 2 szuflady, blat roboczy 38 mm

KOLOR SZAFY Kronospan kolor K 003 PW – dąb złoty Draft lub równoważny pod względem kolorystyki
Szafa wykonana PŁYTA WIÓROWA POKRYTA PAPIEREM DEKORACYJNYM IMPREGNOWANYM ŻYWICĄ MELAMINOWĄ,NORMA EN 14322; EN 312 - type P2,KLASA EMISJI E1 (EN 120) z oklejonym obrzeżem ABS o gr.2 mm w kolorze płyty. Fronty szafy oklejone OBRZEŻE ABS o gr. o gr. 2 mm w kolorze płyty. Tył szafy (plecy) wykonany z płyty wiórowej melaminowanej obustronnie 12 mm gr. Tylna ścianka (plecy) powinna być konstrukcyjnie wpuszczona w wieniec dolny, górny i boki tak, aby stabilizowały szafę, a jednocześnie zwiększały jej wytrzymałość. Wskazane połączenia to:

- połączenia śrubowe o zwiększonej wytrzymałości
- połączenie mimośrodowe fi 25 z trzpieniem osadzonym w mufie M6

Niedopuszczalne to:

- połączenie mimośrodowe: rastex-15/18D fi-15 z zaczepem twister m6/78x34
- kołki meblowe na klej
- konfirmaty

Akcesoria:

- ZAWIAS MEBLOWY metalowy z hamowaniem domyku ,110 st. , regulacja w trzech kierunkach, montowany na euro wkrętach fi 5 mm – 20 szt.
- uchwyty meblowe metalowe o rozstawie dłuższym niż w biurkach, ich długość proporcjonalna do wymiaru drzwi – 4 szt.
- Nóżki pod zabudowę szafy z obciążeniem minimum 150 kg każda, o wysokości minimum 100 mm (regulacja wysokości -10 + 20 mm)- 10 szt.
- mocowanie półek na podporach metalowych z zabezpieczeniem przed wypadaniem lub przypadkowym wysunięciem
- drążek na wieszaki NIKLOWANY fi 25 + rozety - 4 szt

Szafa składa się z 4 części, w każdej części drążki na wieszaki, półka górna i dolna NORMA EN 14322; EN 312 - type P2,KLASA EMISJI E1 (EN 120). Boki, wieńce, półki, stężenie – PŁYTA WIÓROWA MELAMINOWANA 18 MM

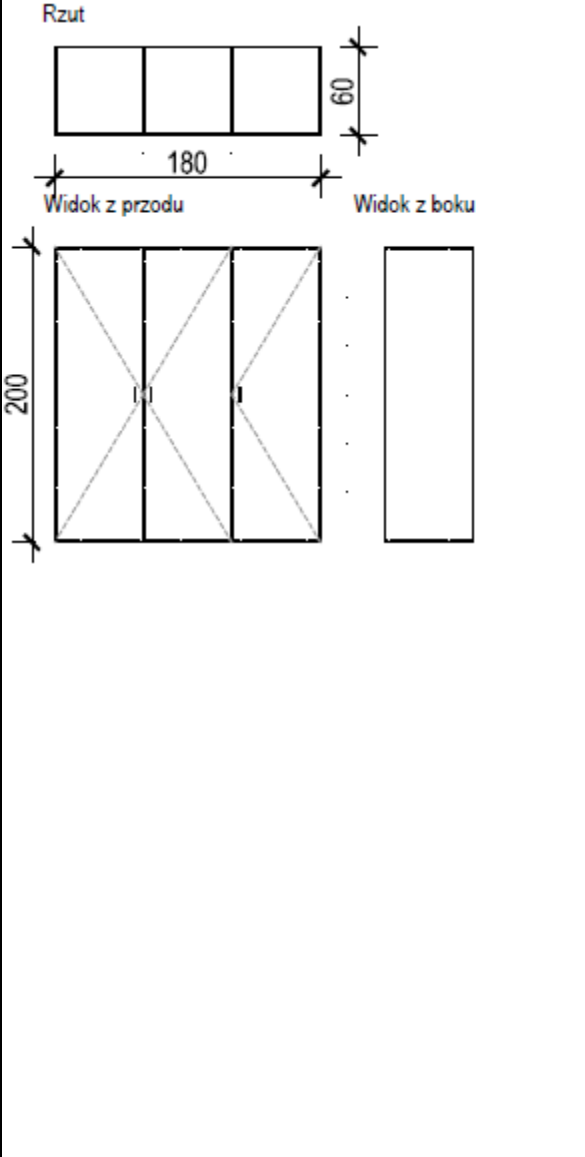
	<p>POKRYTA PAPIEREM DEKORACYJNYM IMPREGNOWANYM ŻYWICĄ MELAMINOWĄ, NORMA EN 14322; EN 312 - type P2, KLASA EMISJI E1 (EN 120). Dołem zamontowany cokół (listwa maskująca nóżki szaf).</p>	
7	<p>Szafa 60x180</p>	8
	<p>KOLOR SZAFY Kronospan kolor K 003 PW – dąb złoty Draft lub równoważny pod względem kolorystyki Szafa wykonana PŁYTA WIÓROWA POKRYTA PAPIEREM DEKORACYJNYM IMPREGNOWANYM ŻYWICĄ MELAMINOWĄ, NORMA EN 14322; EN 312 - type P2, KLASA EMISJI E1 (EN 120) z oklejonym obrzeżem ABS o gr. 2 mm w kolorze płyty. Fronty szafy oklejone OBRZEŻE ABS o gr. o gr. 2 mm w kolorze płyty. Tył szafy (plecy) wykonany z płyty wiórowej melaminowanej obustronnie 12 mm gr. Tylna ścianka (plecy) powinna być konstrukcyjnie wpuszczona w wieniec dolny, górny i boki tak, aby stabilizowały szafę, a jednocześnie zwiększały jej wytrzymałość. Wskazane połączenia to:</p> <ul style="list-style-type: none"> • połączenia śrubowe o zwiększonej wytrzymałości • połączenie mimośrodowe fi 25 z trzpieniem osadzonym w mufie M6 <p>Niedopuszczalne to:</p> <ul style="list-style-type: none"> • połączenie mimośrodowe: rastex-15/18D fi-15 z zaczepem twister m6/78x34 • kołki meblowe na klej • konfirmaty <p>Akcesoria:</p> <ul style="list-style-type: none"> • ZAWIAS MEBLOWY metalowy z hamowaniem domyku ,110 st. , regulacja w trzech kierunkach, montowany na euro wkrętach fi 5 mm – 15 szt. • uchwyty meblowe metalowe o rozstawie dłuższym niż w biurkach, ich długość proporcjonalna do wymiaru drzwi – 3 szt. • Nóżki pod zabudowę szafy z obciążeniem minimum 150 kg każda, o wysokości minimum 100 mm (regulacja wysokości -10 + 20 mm)- 8 szt. • mocowanie półek na podporach metalowych z zabezpieczeniem przed wypadaniem lub przypadkowym wysunięciem • drążek na wieszaki NIKLOWANY fi 25 + rozety - 3 szt <p>Szafa składa się z 3 części, w każdej części drążek na wieszaki, półka górna i dolna. NORMA EN 14322; EN 312 - type P2, KLASA EMISJI E1 (EN 120). Boki, wieńce, półki, stężenie – PŁYTA WIÓROWA MELAMINOWANA 18 MM POKRYTA PAPIEREM DEKORACYJNYM IMPREGNOWANYM ŻYWICĄ MELAMINOWĄ, NORMA EN 14322; EN 312 - type P2, KLASA EMISJI E1 (EN 120). Dołem zamontowany cokół (listwa maskująca nóżki szaf).</p>	 <p>The drawing shows three views of the cabinet: a top view (Rzut) showing a 180x60 rectangle divided into three sections; a front view (Widok z przodu) showing a 180x200 rectangle with diagonal bracing and a central handle; and a side view (Widok z boku) showing a 60x200 rectangle. Dimensions are indicated with arrows and numbers: 180 for width, 60 for depth, and 200 for height.</p>

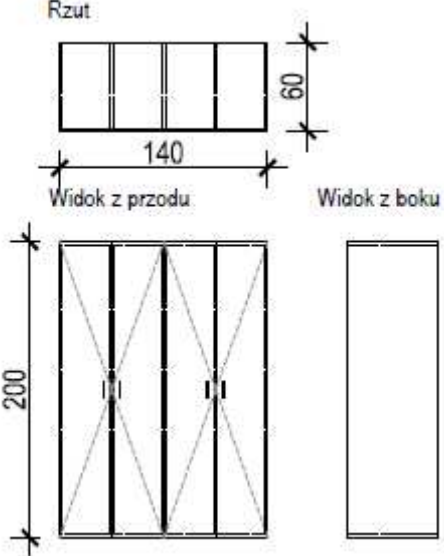
8	Szafa 60x140	1	
<p>KOLOR SZAFY Kronospan kolor K 003 PW – dąb złoty Draft lub równoważny pod względem kolorystyki Szafa wykonana PŁYTA WIÓROWA POKRYTA PAPIEREM DEKORACYJNYM IMPREGNOWANYM ŻYWICĄ MELAMINOWĄ,NORMA EN 14322; EN 312 - type P2,KLASA EMISJI E1 (EN 120) z oklejonym obrzeżem ABS o gr.2 mm w kolorze płyty. Fronty szafy oklejone OBRZEŻE ABS o gr. o gr. 2 mm w kolorze płyty. Tył szafy (plecy) wykonany z płyty wiórowej melaminowanej obustronnie 12 mm gr. Tylne ścianka (plecy) powinna być konstrukcyjnie wpuszczona w wieniec dolny, górny i boki tak, aby stabilizowały szafę, a jednocześnie zwiększały jej wytrzymałość. Wskazane połączenia to:</p> <ul style="list-style-type: none"> • połączenia śrubowe o zwiększonej wytrzymałości • połączenie mimośrodowe fi 25 z trzpieniem osadzonym w mufie M6 <p>Niedopuszczalne to:</p> <ul style="list-style-type: none"> • połączenie mimośrodowe: rastex-15/18D fi-15 z zaczepem twister m6/78x34 • kołki meblowe na klej • konfirmaty <p><u>Aksesoria:</u></p> <ul style="list-style-type: none"> • ZAWIAS MEBLOWY metalowy z hamowaniem domyku ,110 st. , regulacja w trzech kierunkach, montowany na euro wkrętach fi 5 mm – 20 szt. • uchwyty meblowe metalowe o rozstawie dłuższym niż w biurkach, ich długość proporcjonalna do wymiaru drzwi – 4 szt. • Nóżki pod zabudowę szafy z obciążeniem minimum 150 kg każda, o wysokości minimum 100 mm (regulacja wysokości -10 + 20 mm)- 10 szt. • mocowanie półek na podporach metalowych z zabezpieczeniem przed wypadaniem lub przypadkowym wysunięciem • drążek na wieszaki NIKLOWANY fi 25 + rozety - 4 szt <p>Szafa składa się z 4 części,. w szafie drążki na wieszaki, półka górna i dolna. NORMA EN 14322; EN 312 - type P2,KLASA EMISJI E1 (EN 120). Boki, wieńce, półki, stężenie – PŁYTA WIÓROWA MELAMINOWANA 18 MM POKRYTA PAPIEREM DEKORACYJNYM IMPREGNOWANYM ŻYWICĄ MELAMINOWĄ,NORMA EN 14322; EN 312 - type P2,KLASA EMISJI E1 (EN 120). Dołem zamontowany cokół (listwa maskująca nóżki szaf).</p>			<p>Rzut</p>  <p>Widok z przodu</p> <p>Widok z boku</p>

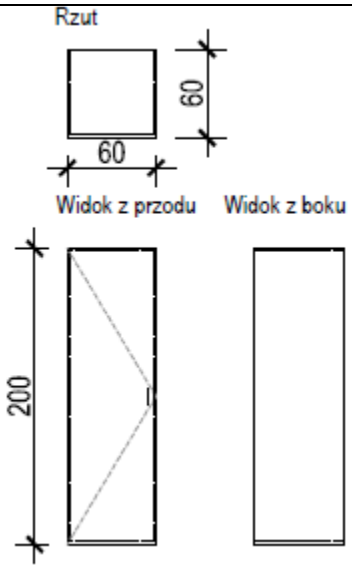
9	Szafa 60x60	11	
<p>KOLOR SZAFY Kronospan kolor K 003 PW – dąb złoty Draft lub równoważny pod względem kolorystyki Szafa wykonana PŁYTA WIÓROWA POKRYTA PAPIEREM DEKORACYJNYM IMPREGNOWANYM ŻYWICĄ MELAMINOWĄ,NORMA EN 14322; EN 312 - type P2,KLASA EMISJI E1 (EN 120) z oklejonym obrzeżem ABS o gr.2 mm w kolorze płyty. Fronty szafy oklejone OBRZEŻE ABS o gr. o gr. 2 mm w kolorze płyty. Tył szafy (plecy) wykonany z płyty wiórowej melaminowanej obustronnie 12 mm gr. Tylna ścianka (plecy) powinna być konstrukcyjnie wpuszczona w wieńiec dolny, górny i boki tak, aby stabilizowały szafę, a jednocześnie zwiększały jej wytrzymałość.</p> <p>Wskazane połączenia to:</p> <ul style="list-style-type: none"> • połączenia śrubowe o zwiększonej wytrzymałości • połączenie mimośrodowe fi 25 z trzpieniem osadzonym w mufie M6 <p>Niedopuszczalne to:</p> <ul style="list-style-type: none"> • połączenie mimośrodowe: rastex-15/18D fi-15 z zaczepem twister m6/78x34 • kołki meblowe na klej • konfirmaty <p>Akcesoria:</p> <ul style="list-style-type: none"> • ZAWIAS MEBLOWY metalowy z hamowaniem domyku ,110 st. , regulacja w trzech kierunkach, montowany na euro wkrętach fi 5 mm – 5 szt. • uchwyty meblowe metalowe o rozstawie dłuższym niż w biurkach, ich długość proporcjonalna do wymiaru drzwi – 1 szt. • Nóżki pod zabudowę szafy z obciążeniem minimum 150 kg każda, o wysokości minimum 100 mm (regulacja wysokości -10 + 20 mm)- 4 szt. • mocowanie półki na podporach metalowych z zabezpieczeniem przed wypadaniem lub przypadkowym wysunięciem • drążek na wieszaki NIKLOWANY fi 25 + rozety - 1 szt <p>Szafa składa się z 1 części z drążkiem na ubrania, półka górna i dolna. NORMA EN 14322; EN 312 - type P2,KLASA EMISJI E1 (EN 120). Boki, wieńce, półki, stężenie – PŁYTA WIÓROWA MELAMINOWANA 18 MM POKRYTA PAPIEREM DEKORACYJNYM IMPREGNOWANYM ŻYWICĄ MELAMINOWĄ,NORMA EN 14322; EN 312 - type P2,KLASA EMISJI E1 (EN 120). Dołem zamontowany cokół (listwa maskująca nóżki szaf).</p>			

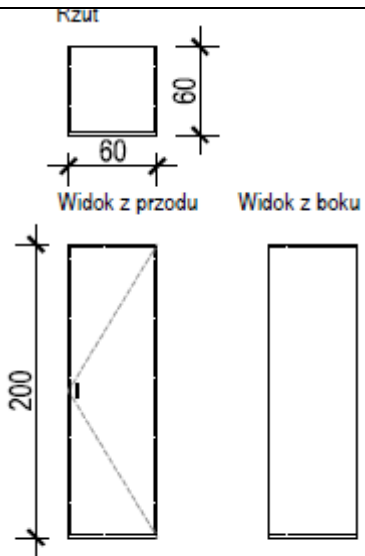
10	Szafa60x60	12	
<p>KOLOR SZAFY Kronospan kolor K 003 PW – dąb złoty Draft lub równoważny pod względem kolorystyki</p> <p>Szafa wykonana PŁYTA WIÓROWA POKRYTA PAPIEREM DEKORACYJNYM IMPREGNOWANYM ŻYWICĄ MELAMINOWĄ,NORMA EN 14322; EN 312 - type P2,KLASA EMISJI E1 (EN 120) z oklejonym obrzeżem ABS o gr.2 mm w kolorze płyty. Fronty szafy oklejone OBRZEŻE ABS o gr. o gr. 2 mm w kolorze płyty Tył szafy (plecy) wykonany z płyty wiórowej melaminowanej obustronnie 12 mm gr. Tylne ścianka (plecy) powinna być konstrukcyjnie wpuszczona w wieńiec dolny, górny i boki tak, aby stabilizowały szafę, a jednocześnie zwiększały jej wytrzymałość.</p> <p>Wskazane połączenia to:</p> <ul style="list-style-type: none"> • połączenia śrubowe o zwiększonej wytrzymałości • połączenie mimośrodowe fi 25 z trzpieniem osadzonym w mufie M6 <p>Niedopuszczalne to:</p> <ul style="list-style-type: none"> • połączenie mimośrodowe: rastex-15/18D fi-15 z zaczepem twister m6/78x34 • kołki meblowe na klej • konfirmaty <p>Akcesoria:</p> <ul style="list-style-type: none"> • ZAWIAS MEBLOWY metalowy z hamowaniem domyku ,110 st. , regulacja w trzech kierunkach, montowany na euro wkrętach fi 5 mm – 5 szt. • uchwyty meblowe metalowe o rozstawie dłuższym niż w biurkach, ich długość proporcjonalna do wymiaru drzwi – 1 szt. • Nóżki pod zabudowę szafy z obciążeniem minimum 150 kg każda, o wysokości minimum 100 mm (regulacja wysokości -10 + 20 mm)- 4 szt. • mocowanie półki na podporach metalowych z zabezpieczeniem przed wypadaniem lub przypadkowym wysunięciem • drążek na wieszaki NIKLOWANY fi 25 + rozety - 1 szt <p>Szafa składa się z 1 części z drążkiem na ubrania, półka górna i dolna. NORMA EN 14322; EN 312 - type P2,KLASA EMISJI E1 (EN 120). Boki, wieńce, półki, stężenie – PŁYTA WIÓROWA MELAMINOWANA 18 MM POKRYTA PAPIEREM DEKORACYJNYM IMPREGNOWANYM ŻYWICĄ MELAMINOWĄ,NORMA EN 14322; EN 312 - type P2,KLASA EMISJI E1 (EN 120). Dołem zamontowany cokół (listwa maskująca nóżki szaf).</p>			 <p>The drawing shows three views of a cabinet:</p> <ul style="list-style-type: none"> Rzut (Top View): A square with side length 60 mm. Widok z przodu (Front View): A vertical rectangle with a height of 200 mm and a width of 60 mm. It shows a diagonal line representing the door hinge and a small horizontal line representing the handle. Widok z boku (Side View): A vertical rectangle with a height of 200 mm and a width of 60 mm, showing the depth of the cabinet.

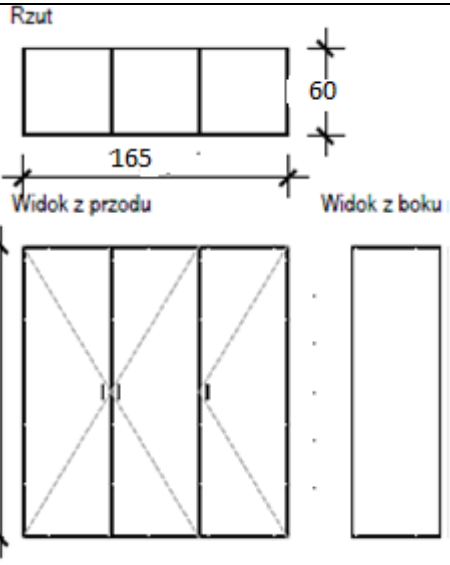
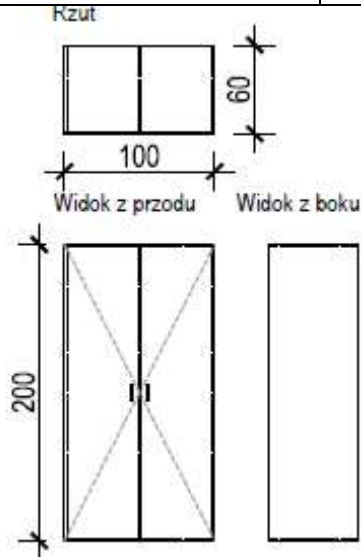
11	Szafa 60x165	2	
12	Szafa 60x100	2	

KOLOR SZAFY Kronospan kolor K 003 PW – dąb złoty Draft lub równoważny pod względem kolorystyki
Szafa wykonana PŁYTA WIÓROWA POKRYTA PAPIEREM DEKORACYJNYM IMPREGNOWANYM ŻYWICĄ MELAMINOWĄ,NORMA EN 14322; EN 312 - type P2,KLASA EMISJI E1 (EN 120) z oklejonym obrzeżem ABS o gr.2 mm w kolorze płyty. Fronty szafy oklejone OBRZEŻE ABS o gr. o gr. 2 mm w kolorze płyty. Tył szafy (plecy) wykonany z płyty wiórowej melaminowanej obustronnie 12 mm gr. Tylne ścianka (plecy) powinna być konstrukcyjnie wpuszczona w wieńiec dolny, górny i boki tak, aby stabilizowały szafę, a jednocześnie zwiększały jej wytrzymałość

Wskazane połączenia to:

- połączenia śrubowe o zwiększonej wytrzymałości
- połączenie mimośrodowe fi 25 z trzpieniem osadzonym w mufie M6

Niedopuszczalne to:

- połączenie mimośrodowe: rastex-15/18D fi-15 z zaczepem twister m6/78x34
- kołki meblowe na klej
- konfirmaty

Akcesoria:

- ZAWIAS MEBLOWY metalowy z hamowaniem domyku ,110 st. , regulacja w trzech kierunkach, montowany na euro wkrętach fi 5 mm – 15 szt.
- uchwyty meblowe metalowe o rozstawie dłuższym niż w biurkach, ich długość proporcjonalna do wymiaru drzwi – 3 szt.
- Nóżki pod zabudowę szafy z obciążeniem minimum 150 kg każda, o wysokości minimum 100 mm (regulacja wysokości -10 + 20 mm)- 8 szt.
- mocowanie półek na podporach metalowych z zabezpieczeniem przed wypadaniem lub przypadkowym wysunięciem
- drążek na wieszaki NIKLOWANY fi 25 + rozety - 3 szt

Szafa składa się z 3 części, w każdej części drążek na wieszaki, półka górna i dolna. NORMA EN 14322; EN 312 - type P2,KLASA EMISJI E1 (EN 120). Boki, wieńce, półki, stężenie – PŁYTA WIÓROWA MELAMINOWANA 18 MM POKRYTA PAPIEREM DEKORACYJNYM IMPREGNOWANYM ŻYWICĄ MELAMINOWĄ,NORMA EN 14322; EN 312 - type P2,KLASA EMISJI E1 (EN 120). Dołem zamontowany cokół (listwa maskująca nóżki szaf).

KOLOR SZAFY Kronospan kolor K 003 PW – dąb złoty Draft lub równoważny pod względem kolorystyki
Szafa wykonana PŁYTA WIÓROWA POKRYTA PAPIEREM DEKORACYJNYM IMPREGNOWANYM ŻYWICĄ MELAMINOWĄ,NORMA EN 14322; EN 312 - type P2,KLASA EMISJI E1 (EN 120) z oklejonym obrzeżem ABS o gr.2 mm w kolorze płyty. Fronty szafy oklejone OBRZEŻE ABS o gr. o gr. 2 mm w kolorze płyty. Tył szafy (plecy) wykonany z płyty wiórowej melaminowanej obustronnie 12 mm gr. Tylne ścianka (plecy) powinna być konstrukcyjnie wpuszczona w wieńiec dolny, górny i boki tak, aby stabilizowały szafę, a jednocześnie zwiększały jej wytrzymałość

Wskazane połączenia to:

- połączenia śrubowe o zwiększonej wytrzymałości
- połączenie mimośrodowe fi 25 z trzpieniem osadzonym w mufie M6

Niedopuszczalne to:

- połączenie mimośrodowe: rastex-15/18D fi-15 z zaczepem twister m6/78x34
- kołki meblowe na klej
- konfirmaty

Akcesoria:

- ZAWIAS MEBLOWY metalowy z hamowaniem domyku ,110 st. , regulacja w trzech kierunkach, montowany na euro wkrętach fi 5 mm – 10 szt.
- uchwyty meblowe metalowe o rozstawie dłuższym niż w biurkach, ich długość proporcjonalna do wymiaru drzwi – 2 szt.
- Nóżki pod zabudowę szafy z obciążeniem minimum 150 kg każda, o wysokości minimum 100 mm (regulacja wysokości -10 + 20 mm)- 6 szt.
- mocowanie półek na podporach metalowych z zabezpieczeniem przed wypadaniem lub przypadkowym wysunięciem
- drążek na wieszaki NIKLOWANY fi 25 + rozety - 2 szt

	<p>Szafa składa się z 2 części z drążkiem na wieszaki, półki górnej i dolnej. NORMA EN 14322; EN 312 - type P2,KLASA EMISJI E1 (EN 120). Boki, wieńce, półki, stężenie – PŁYTA WIÓROWA MELAMINOWANA 18 MM POKRYTA PAPIEREM DEKORACYJNYM IMPREGNOWANYM ŻYWICĄ MELAMINOWĄ,NORMA EN 14322; EN 312 - type P2,KLASA EMISJI E1 (EN 120). Dołem zamontowany cokół (listwa maskująca nóżki szaf).</p>	
<p>13</p>	<p>Szafa 55x180</p>	<p>3</p>
	<p>KOLOR SZAFY Kronospan kolor K 003 PW – dąb złoty Draft lub równoważny pod względem kolorystyki Szafa wykonana PŁYTA WIÓROWA POKRYTA PAPIEREM DEKORACYJNYM IMPREGNOWANYM ŻYWICĄ MELAMINOWĄ,NORMA EN 14322; EN 312 - type P2,KLASA EMISJI E1 (EN 120) z oklejonym obrzeżem ABS o gr.2 mm w kolorze płyty. Fronty szafy oklejone OBRZEŻE ABS o gr. o gr. 2 mm w kolorze płyty. Tył szafy (plecy) wykonany z płyty wiórowej melaminowanej obustronnie 12 mm gr. Tylna ścianka (plecy) powinna być konstrukcyjnie wpuszczona w wieńce dolny, górny i boki tak, aby stabilizowały szafę, a jednocześnie zwiększały jej wytrzymałość Wskazane połączenia to:</p> <ul style="list-style-type: none"> • połączenia śrubowe o zwiększonej wytrzymałości • połączenie mimośrodowe fi 25 z trzpieniem osadzonym w mufie M6 <p>Niedopuszczalne to:</p> <ul style="list-style-type: none"> • połączenie mimośrodo: rastex-15/18D fi-15 z zaczepem twister m6/78x34 • kołki meblowe na klej • konfirmaty <p><u>Akcesoria:</u></p> <ul style="list-style-type: none"> • ZAWIAS MEBLOWY metalowy z hamowaniem domyku ,110 st. , regulacja w trzech kierunkach, montowany na euro wkrętach fi 5 mm – 20 szt. • uchwyty meblowe metalowe o rozstawie dłuższym niż w biurkach, ich długość proporcjonalna do wymiaru drzwi – 4 szt. • Nóżki pod zabudowę szafy z obciążeniem minimum 150 kg każda, o wysokości minimum 100 mm (regulacja wysokości -10 + 20 mm)- 10 szt. • mocowanie półek na podporach metalowych z zabezpieczeniem przed wypadaniem lub przypadkowym wysunięciem • drążek na wieszaki NIKLOWANY fi 25 + rozety - 4 szt <p>Szafa składa się z 4 części, z drążkiem na wieszaki, półką górną i dolną. NORMA EN 14322; EN 312 - type P2,KLASA EMISJI E1 (EN 120). Boki, wieńce, półki, stężenie – PŁYTA WIÓROWA MELAMINOWANA 18 MM POKRYTA PAPIEREM DEKORACYJNYM IMPREGNOWANYM ŻYWICĄ MELAMINOWĄ,NORMA EN 14322; EN 312 - type P2,KLASA EMISJI E1 (EN 120). Dołem zamontowany cokół (listwa maskująca nóżki szaf).</p>	<p>The technical drawing illustrates the wardrobe's dimensions and views. The top view, labeled 'Rzut', shows a rectangular shape with a width of 180 units and a depth of 55 units. The front view, labeled 'Widok z przodu', shows a taller rectangular shape with a height of 200 units. The side view, labeled 'Widok z boku', shows a vertical rectangular shape. The drawing also includes diagonal lines indicating internal structure or reinforcement.</p>

14	Szafa 55x165	3	
<p>KOLOR SZAFY Kronospan kolor K 003 PW – dąb złoty Draft lub równoważny pod względem kolorystyki</p> <p>Szafa wykonana PŁYTA WIÓROWA POKRYTA PAPIEREM DEKORACYJNYM IMPREGNOWANYM ŻYWICĄ MELAMINOWĄ,NORMA EN 14322; EN 312 - type P2,KLASA EMISJI E1 (EN 120) z oklejonym obrzeżem ABS o gr.2 mm w kolorze płyty. Fronty szafy oklejone OBRZEŻE ABS o gr. o gr. 2 mm w kolorze płyty. Tył szafy (plecy) wykonany z płyty wiórowej melaminowanej obustronnie 12 mm gr.. Tylna ścianka (plecy) powinna być konstrukcyjnie wpuszczona w wieńiec dolny, górny i boki tak, aby stabilizowały szafę, a jednocześnie zwiększały jej wytrzymałość</p> <p>Wskazane połączenia to:</p> <ul style="list-style-type: none"> • połączenia śrubowe o zwiększonej wytrzymałości • połączenie mimośrodowe fi 25 z trzpieniem osadzonym w mufie M6 <p>Niedopuszczalne to:</p> <ul style="list-style-type: none"> • połączenie mimośrodowe: rastex-15/18D fi-15 z zaczepem twister m6/78x34 • kołki meblowe na klej • konfirmaty <p>Akcesoria:</p> <ul style="list-style-type: none"> • ZAWIAS MEBLOWY metalowy z hamowaniem domyku ,110 st. , regulacja w trzech kierunkach, montowany na euro wkrętach fi 5 mm – 15 szt. • uchwyty meblowe metalowe o rozstawie dłuższym niż w biurkach, ich długość proporcjonalna do wymiaru drzwi – 3 szt. • Nóżki pod zabudowę szafy z obciążeniem minimum 150 kg każda, o wysokości minimum 100 mm (regulacja wysokości -10 + 20 mm)- 8 szt. • mocowanie półek na podporach metalowych z zabezpieczeniem przed wypadaniem lub przypadkowym wysunięciem • drążek na wieszaki NIKLOWANY fi 25 + rozety - 3 szt <p>Szafa składa się z 3 części, w każdej części drążek na wieszaki, półka górna i dolna. NORMA EN 14322; EN 312 - type P2,KLASA EMISJI E1 (EN 120). Boki, wieńce, półki, stężenie – PŁYTA WIÓROWA MELAMINOWANA 18 MM POKRYTA PAPIEREM DEKORACYJNYM IMPREGNOWANYM ŻYWICĄ MELAMINOWĄ,NORMA EN 14322; EN 312 - type P2,KLASA EMISJI E1 (EN 120). Dołem zamontowany cokół (listwa maskująca nóżki szaf).</p>			

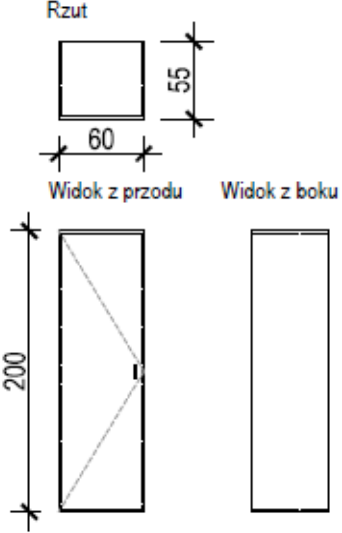
15	Szafa 55x60	4	
<p>KOLOR SZAFY Kronospan kolor K 003 PW – dąb złoty Draft lub równoważny pod względem kolorystyki</p> <p>Szafa wykonana PŁYTA WIÓROWA POKRYTA PAPIEREM DEKORACYJNYM IMPREGNOWANYM ŻYWICĄ MELAMINOWĄ,NORMA EN 14322; EN 312 - type P2,KLASA EMISJI E1 (EN 120) z oklejonym obrzeżem ABS o gr.2 mm w kolorze płyty. Fronty szafy oklejone OBRZEŻE ABS o gr. o gr. 2 mm w kolorze płyty. Tył szafy (plecy) wykonany z płyty wiórowej melaminowanej obustronnie 12 mm gr. Tylna ścianka (plecy) powinna być konstrukcyjnie wpuszczona w wieniec dolny, górny i boki tak, aby stabilizowały szafę, a jednocześnie zwiększały jej wytrzymałość.</p> <p>Wskazane połączenia to:</p> <ul style="list-style-type: none"> • połączenia śrubowe o zwiększonej wytrzymałości • połączenie mimośrodowe fi 25 z trzpieniem osadzonym w mufie M6 <p>Niedopuszczalne to:</p> <ul style="list-style-type: none"> • połączenie mimośrodowe: rastex-15/18D fi-15 z zaczepem twister m6/78x34 • kołki meblowe na klej • konfirmaty <p>Akcesoria:</p> <ul style="list-style-type: none"> • ZAWIAS MEBLOWY metalowy z hamowaniem domyku ,110 st. , regulacja w trzech kierunkach, montowany na euro wkrętach fi 5 mm – 5 szt. • uchwyty meblowe metalowe o rozstawie dłuższym niż w biurkach, ich długość proporcjonalna do wymiaru drzwi – 1 szt. • Nóżki pod zabudowę szafy z obciążeniem minimum 150 kg każda, o wysokości minimum 100 mm (regulacja wysokości -10 + 20 mm)- 4 szt. • mocowanie półki na podporach metalowych z zabezpieczeniem przed wypadaniem lub przypadkowym wysunięciem • drążek na wieszaki NIKLOWANY fi 25 + rozety - 1 szt <p>Szafa składa się z 1 części z drążkiem na ubrania. NORMA EN 14322; EN 312 - type P2,KLASA EMISJI E1 (EN 120). Boki, wieńce, półki, stężenie – PŁYTA WIÓROWA MELAMINOWANA 18 MM POKRYTA PAPIEREM DEKORACYJNYM IMPREGNOWANYM ŻYWICĄ MELAMINOWĄ,NORMA EN 14322; EN 312 - type P2,KLASA EMISJI E1 (EN 120). Dołem zamontowany cokół (listwa maskująca nóżki szaf).</p>			 <p>Rzut</p> <p>Widok z przodu</p> <p>Widok z boku</p>

16	Szafa 60x170 w zabudowie	24	
<p>KOLOR SZAFY Kronospan kolor K 003 PW – dąb złoty Draft lub równoważny pod względem kolorystyki Szafa wykonana PŁYTA WIÓROWA POKRYTA PAPIEREM DEKORACYJNYM IMPREGNOWANYM ŻYWICĄ MELAMINOWĄ,NORMA EN 14322; EN 312 - type P2,KLASA EMISJI E1 (EN 120) z oklejonym obrzeżem ABS o gr.2 mm w kolorze płyty. Fronty szafy oklejone OBRZEŻE ABS o gr. o gr. 2 mm w kolorze płyty. Tył szafy (plecy) wykonany z płyty wiórowej melaminowanej obustronnie 12 mm gr. Tylna ścianka (plecy) powinna być konstrukcyjnie wpuszczona w wieniec dolny, górny i boki tak, aby stabilizowały szafę, a jednocześnie zwiększały jej wytrzymałość. Na wszystkich płaszczyznach niedopuszczalne rysy, ubytki laminatu oraz nieprecyzyjnie wykonane zaprawki. Wskazane połączenia to:</p> <ul style="list-style-type: none"> • połączenia śrubowe o zwiększonej wytrzymałości • połączenie mimośrodowe fi 25 z trzpieniem osadzonym w mufie M6 <p>Niedopuszczalne to:</p> <ul style="list-style-type: none"> • połączenie mimośrodowe: rastex-15/18D fi-15 z zaczepem twister m6/78x34 • kołki meblowe na klej • konfirmaty <p>Akcesoria:</p> <ul style="list-style-type: none"> • ZAWIAS MEBLOWY metalowy z hamowaniem domyku ,110 st. , regulacja w trzech kierunkach, montowany na euro wkrętach fi 5 mm – 24 szt. • uchwyty meblowe metalowe o rozstawie równym lub dłuższym niż w biurkach, ich długość proporcjonalna do wymiaru drzwi – 6 szt. • Nóżki pod zabudowę szafy z obciążeniem minimum 150 kg każda, o wysokości minimum 100 mm (regulacja wysokości -10 + 20 mm)- 8 szt. • mocowanie półek na podporach metalowych z zabezpieczeniem przed wypadaniem lub przypadkowym wysunięciem • drążek na wieszaki NIKLOWANY fi 25 + rozety - 1 szt <p>Szafa składa się z 3 części i 3 częściowej nadstawki. Części skrajne szafy mają regulowane półki - 10 szt. (po 5 szt. każda z części). Nadstawka 3 szt. półek. Część środkowa drążek na wieszaki, półkę górną i dolną. W części nadstawki półki. NORMA EN 14322; EN 312 - type P2,KLASA EMISJI E1 (EN 120). Boki, wieńce, półki, stężenie – PŁYTA WIÓROWA MELAMINOWANA 18 MM POKRYTA PAPIEREM DEKORACYJNYM IMPREGNOWANYM ŻYWICĄ MELAMINOWĄ,NORMA EN 14322; EN 312 - type P2,KLASA EMISJI E1 (EN 120). Dołem zamontowany cokół (listwa maskująca nóżki szaf).</p>			

17	Szafa w zabudowie 40 głębokość, szer. od 55-65	3	
<p>KOLOR SZAFY Kronospan kolor K 003 PW – dąb złoty Draft lub równoważny pod względem kolorystyki Szafa wykonana PŁYTA WIÓROWA POKRYTA PAPIEREM DEKORACYJNYM IMPREGNOWANYM ŻYWICĄ MELAMINOWĄ,NORMA EN 14322; EN 312 - type P2,KLASA EMISJI E1 (EN 120) z oklejonym obrzeżem ABS o gr.2 mm w kolorze płyty. Fronty szafy oklejone OBRZEŻE ABS o gr. o gr. 2 mm w kolorze płyty .Tył szafy (plecy) wykonany z płyty wiórowej melaminowanej obustronnie 12 mm gr.. Tylna ścianka (plecy) powinna być konstrukcyjnie wpuszczona w wieńiec dolny, górny i boki tak, aby stabilizowały szafę, a jednocześnie zwiększały jej wytrzymałość</p> <p>Wskazane połączenia to:</p> <ul style="list-style-type: none"> • połączenia śrubowe o zwiększonej wytrzymałości • połączenie mimośrodowe fi 25 z trzpieniem osadzonym w mufie M6 <p>Niedopuszczalne to:</p> <ul style="list-style-type: none"> • połączenie mimośrodowe: rastex-15/18D fi-15 z zaczepem twister m6/78x34 • kołki meblowe na klej • konfirmaty <p><u>Akcesoria:</u></p> <ul style="list-style-type: none"> • ZAWIAS MEBLOWY metalowy z hamowaniem domyku ,110 st. , regulacja w trzech kierunkach, montowany na euro wkrętach fi 5 mm – 16 szt. • uchwyty meblowe metalowe o rozstawie równym lub dłuższym niż w biurkach, ich długość proporcjonalna do wymiaru drzwi – 8 szt. • Nóżki pod zabudowę szafy z obciążeniem minimum 150 kg każda, o wysokości minimum 100 mm (regulacja wysokości -10 + 20 mm)- 12 szt. • mocowanie półek na podporach metalowych z zabezpieczeniem przed wypadaniem lub przypadkowym wysunięciem <p>Szafy składają się z jednej części i nadstawki</p> <p>Szafy z regulowanymi półkami - 5 szt w każdej części. W części nadstawki półki - 1szt w każdej części . NORMA EN 14322; EN 312 - type P2,KLASA EMISJI E1 (EN 120). Boki, wieńce, półki, stężenie – PŁYTA WIÓROWA MELAMINOWANA 18 MM POKRYTA PAPIEREM DEKORACYJNYM IMPREGNOWANYM ŻYWICĄ MELAMINOWĄ,NORMA EN 14322; EN 312 - type P2,KLASA EMISJI E1 (EN 120). Dół zamontowany cokół (listwa maskująca nóżki szaf).</p>			

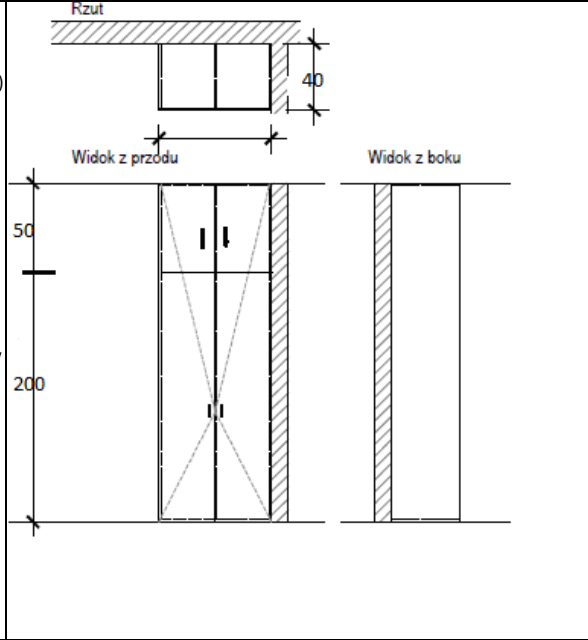
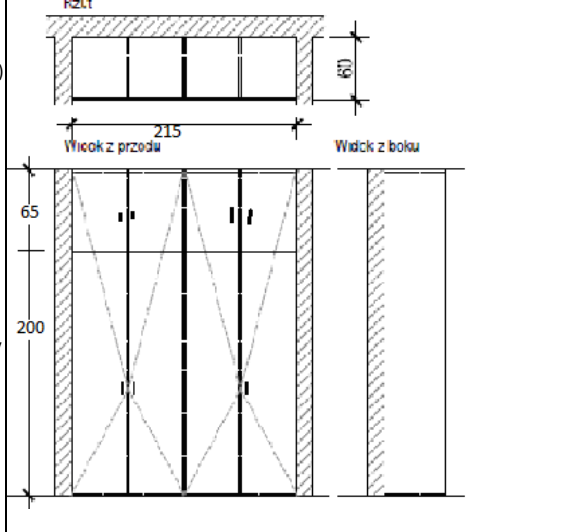
18	Szafa w zabudowie 40 głębokość, szer. od 80-85	3	 <p>KOLOR SZAFY Kronospan kolor K 003 PW – dąb złoty Draft lub równoważny pod względem kolorystyki Szafa wykonana PŁYTA WIÓROWA POKRYTA PAPIEREM DEKORACYJNYM IMPREGNOWANYM ŻYWICĄ MELAMINOWĄ,NORMA EN 14322; EN 312 - type P2,KLASA EMISJI E1 (EN 120) z oklejonym obrzeżem ABS o gr.2 mm w kolorze płyty. Fronty szafy oklejone OBRZEŻE ABS o gr. o gr. 2 mm w kolorze płyty .Tył szafy (plecy) wykonany z płyty wiórowej melaminowanej obustronnie 12 mm gr.. Tylna ścianka (plecy) powinna być konstrukcyjnie wpuszczona w wieniec dolny, górny i boki tak, aby stabilizowały szafę, a jednocześnie zwiększały jej wytrzymałość Wskazane połączenia to:</p> <ul style="list-style-type: none"> • połączenia śrubowe o zwiększonej wytrzymałości • połączenie mimośrodowe fi 25 z trzpieniem osadzonym w mufie M6 <p>Niedopuszczalne to:</p> <ul style="list-style-type: none"> • połączenie mimośrodowe: rastex-15/18D fi-15 z zaczepem twister m6/78x34 • kołki meblowe na klej • konfirmaty <p>Akcesoria:</p> <ul style="list-style-type: none"> • ZAWIAS MEBLOWY metalowy z hamowaniem domyku ,110 st. , regulacja w trzech kierunkach, montowany na euro wkrętach fi 5 mm – 16 szt. • uchwyty meblowe metalowe o rozstawie równym lub dłuższym niż w biurkach, ich długość proporcjonalna do wymiaru drzwi – 8 szt. • Nóżki pod zabudowę szafy z obciążeniem minimum 150 kg każda, o wysokości minimum 100 mm (regulacja wysokości -10 + 20 mm)- 12 szt. • mocowanie półek na podporach metalowych z zabezpieczeniem przed wypadaniem lub przypadkowym wysunięciem <p>Szafy składają się w środku z 2 części i nadstawki. szafy z regulowanymi półkami - 5 szt w każdej części. W części nadstawki półki - 1szt w każdej części . NORMA EN 14322; EN 312 - type P2,KLASA EMISJI E1 (EN 120). Boki, wieńce, półki, stężenie – PŁYTA WIÓROWA MELAMINOWANA 18 MM POKRYTA PAPIEREM DEKORACYJNYM IMPREGNOWANYM ŻYWICĄ MELAMINOWĄ,NORMA EN 14322; EN 312 - type P2,KLASA EMISJI E1 (EN 120). Dołem zamontowany cokół (listwa maskująca nóżki szaf).</p>
19	Szafa w zabudowie 60x215 wys 265cm	1	 <p>KOLOR SZAFY Kronospan kolor K 003 PW – dąb złoty Draft lub równoważny pod względem kolorystyki Szafa wykonana PŁYTA WIÓROWA POKRYTA PAPIEREM DEKORACYJNYM IMPREGNOWANYM ŻYWICĄ MELAMINOWĄ,NORMA EN 14322; EN 312 - type P2,KLASA EMISJI E1 (EN 120) z oklejonym obrzeżem ABS o gr.2 mm w kolorze płyty. Fronty szafy oklejone OBRZEŻE ABS o gr. o gr. 2 mm w kolorze płyty .Tył szafy (plecy) wykonany z płyty wiórowej melaminowanej obustronnie 12 mm gr.. Tylna ścianka (plecy) powinna być konstrukcyjnie wpuszczona w wieniec dolny, górny i boki tak, aby stabilizowały szafę, a jednocześnie zwiększały jej wytrzymałość. Wskazane połączenia to:</p> <ul style="list-style-type: none"> • połączenia śrubowe o zwiększonej wytrzymałości • połączenie mimośrodowe fi 25 z trzpieniem osadzonym w mufie M6 <p>Niedopuszczalne to:</p> <ul style="list-style-type: none"> • połączenie mimośrodowe: rastex-15/18D fi-15 z zaczepem twister m6/78x34 • kołki meblowe na klej • konfirmaty <p>Akcesoria:</p> <ul style="list-style-type: none"> • ZAWIAS MEBLOWY metalowy z hamowaniem domyku ,110 st. , regulacja w trzech kierunkach, montowany na euro wkrętach fi 5 mm – 32 szt. • uchwyty meblowe metalowe o rozstawie równym lub dłuższym niż w biurkach, ich długość proporcjonalna do wymiaru drzwi – 8 szt. • Nóżki pod zabudowę szafy z obciążeniem minimum 150 kg każda, o wysokości minimum 100 mm (regulacja wysokości -10 + 20 mm)- 12 szt. • mocowanie półek na podporach metalowych z zabezpieczeniem przed wypadaniem lub przypadkowym wysunięciem • drążek na wieszaki NIKLOWANY fi 25 + rozety - 2 szt

	<p>Szafa składa się z 4 części, części skrajne mają regulowane półki - 10 szt. (po 5 szt. w każdej części). Części środkowe drążki na wieszaki, półkę górną i dolną. W części nadstawki półki – 4szt. NORMA EN 14322; EN 312 - type P2,KLASA EMISJI E1 (EN 120). Boki, wieńce, półki, stężenie – PŁYTA WIÓROWA MELAMINOWANA 18 MM POKRYTA PAPIEREM DEKORACYJNYM IMPREGNOWANYM ŻYWICĄ MELAMINOWĄ,NORMA EN 14322; EN 312 - type P2,KLASA EMISJI E1 (EN 120). Dołem zamontowany cokół (listwa maskująca nóżki szaf).</p>	
20	<p>Szafa w zabudowie 50gł szerokość od 60 do 70</p>	5
	<p>KOLOR SZAFY Kronospan kolor K 003 PW – dąb złoty Draft lub równoważny pod względem kolorystyki Szafa wykonana PŁYTA WIÓROWA POKRYTA PAPIEREM DEKORACYJNYM IMPREGNOWANYM ŻYWICĄ MELAMINOWĄ,NORMA EN 14322; EN 312 - type P2,KLASA EMISJI E1 (EN 120) z oklejonym obrzeżem ABS o gr.2 mm w kolorze płyty. Fronty szafy oklejone OBRZEŻE ABS o gr. o gr. 2 mm w kolorze płyty. Tył szafy (plecy) wykonany z płyty wiórowej melaminowanej obustronnie 12 mm gr. Tylna ścianka (plecy) powinna być konstrukcyjnie wpuszczona w wieńce dolny, górny i boki tak, aby stabilizowały szafę, a jednocześnie zwiększały jej wytrzymałość.</p> <p>Wskazane połączenia to:</p> <ul style="list-style-type: none"> • połączenia śrubowe o zwiększonej wytrzymałości • połączenie mimośrodowe fi 25 z trzpieniem osadzonym w mufie M6 <p>Niedopuszczalne to:</p> <ul style="list-style-type: none"> • połączenie mimośrodowe: rastex-15/18D fi-15 z zaczepem twister m6/78x34 • kołki meblowe na klej • konfirmaty <p><u>Akcesoria:</u></p> <ul style="list-style-type: none"> • ZAWIAS MEBLOWY metalowy z hamowaniem domyku ,110 st. , regulacja w trzech kierunkach, montowany na euro wkrętach fi 5 mm – 16 szt. • uchwyty meblowe metalowe o rozstawie równym lub dłuższym niż w biurkach, ich długość proporcjonalna do wymiaru drzwi – 4 szt. • Nóżki pod zabudowę szafy z obciążeniem minimum 150 kg każda, o wysokości minimum 100 mm (regulacja wysokości -10 + 20 mm)- 6 szt. • mocowanie półek na podporach metalowych z zabezpieczeniem przed wypadaniem lub przypadkowym wysunięciem <p>Szafy składają się z jednej części i nadstawki Szafy z regulowanymi półkami - 5 szt w każdej części. W części nadstawki półki-1szt w każdej części . NORMA EN 14322; EN 312 - type P2,KLASA EMISJI E1 (EN 120). Boki, wieńce, półki, stężenie – PŁYTA WIÓROWA MELAMINOWANA 18 MM POKRYTA PAPIEREM DEKORACYJNYM IMPREGNOWANYM ŻYWICĄ MELAMINOWĄ,NORMA EN 14322; EN 312 - type P2,KLASA EMISJI E1 (EN 120). Dołem zamontowany cokół (listwa maskująca nóżki szaf).</p>	<p>The drawing consists of three views: a top view (Rzut) showing a rectangular cabinet with a depth of 50 mm, a front view (Widok z przodu) showing a cabinet with a height of 200 mm and a depth of 50 mm, and a side view (Widok z boku) showing the cabinet's profile with a height of 200 mm and a depth of 50 mm. The cabinet has a door with a handle and a lock mechanism.</p>

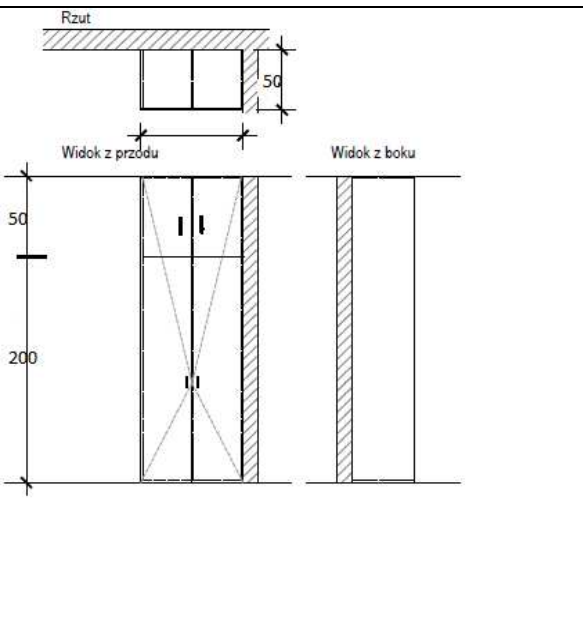
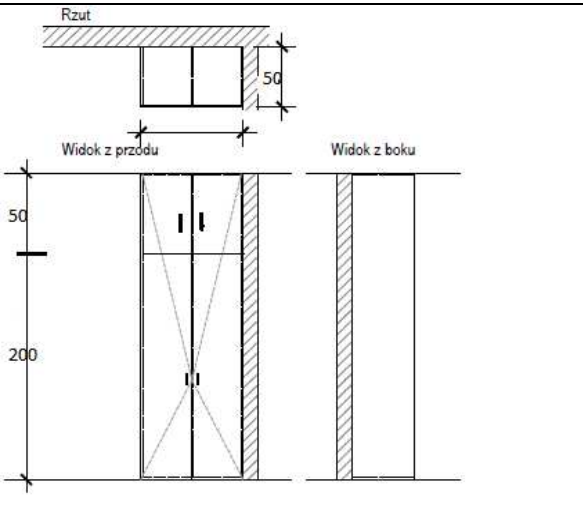
21	Szafa w zabudowie 50gł szerokość od 80 do 90	9	<p>KOLOR SZAFY Kronospan kolor K 003 PW – dąb złoty Draft lub równoważny pod względem kolorystyki Szafa wykonana PŁYTA WIÓROWA POKRYTA PAPIEREM DEKORACYJNYM IMPREGNOWANYM ŻYWICĄ MELAMINOWĄ,NORMA EN 14322; EN 312 - type P2,KLASA EMISJI E1 (EN 120) z oklejonym obrzeżem ABS o gr.2 mm w kolorze płyty. Fronty szafy oklejone OBRZEŻE ABS o gr. o gr. 2 mm w kolorze płyty. Tył szafy (plecy) wykonany z płyty wiórowej melaminowanej obustronnie 12 mm gr. Tylna ścianka (plecy) powinna być konstrukcyjnie wpuszczona w wieniec dolny, górny i boki tak, aby stabilizowały szafę, a jednocześnie zwiększały jej wytrzymałość.</p> <p>Wskazane połączenia to:</p> <ul style="list-style-type: none"> • połączenia śrubowe o zwiększonej wytrzymałości • połączenie mimośrodowe fi 25 z trzpieniem osadzonym w mufie M6 <p>Niedopuszczalne to:</p> <ul style="list-style-type: none"> • połączenie mimośrodowe: rastex-15/18D fi-15 z zaczepem twister m6/78x34 • kołki meblowe na klej • konfirmaty <p><u>Akcesoria:</u></p> <ul style="list-style-type: none"> • ZAWIAS MEBLOWY metalowy z hamowaniem domyku ,110 st. , regulacja w trzech kierunkach, montowany na euro wkrętach fi 5 mm – 16 szt. • uchwyty meblowe metalowe o rozstawie równym lub dłuższym niż w biurkach, ich długość proporcjonalna do wymiaru drzwi – 4 szt. • Nóżki pod zabudowę szafy z obciążeniem minimum 150 kg każda, o wysokości minimum 100 mm (regulacja wysokości -10 + 20 mm)- 6 szt. • mocowanie półek na podporach metalowych z zabezpieczeniem przed wypadaniem lub przypadkowym wysunięciem <p>Szafy składają się w środku z 2 części i nadstawki. Szafy z regulowanymi półkami - 5 szt w każdej części. W części nadstawki półki-1szt w każdej części . NORMA EN 14322; EN 312 - type P2,KLASA EMISJI E1 (EN 120). Boki, wieńce, półki, stężenie – PŁYTA WIÓROWA MELAMINOWANA 18 MM POKRYTA PAPIEREM DEKORACYJNYM IMPREGNOWANYM ŻYWICĄ MELAMINOWĄ,NORMA EN 14322; EN 312 - type P2,KLASA EMISJI E1 (EN 120). Dołem zamontowany cokół (listwa maskująca nóżki szaf).</p> 
22	Szafa w zabudowie 50gł szerokość od 95 do 100	2	<p>KOLOR SZAFY Kronospan kolor K 003 PW – dąb złoty Draft lub równoważny pod względem kolorystyki Szafa wykonana PŁYTA WIÓROWA POKRYTA PAPIEREM DEKORACYJNYM IMPREGNOWANYM ŻYWICĄ MELAMINOWĄ,NORMA EN 14322; EN 312 - type P2,KLASA EMISJI E1 (EN 120) z oklejonym obrzeżem ABS o gr.2 mm w kolorze płyty. Fronty szafy oklejone OBRZEŻE ABS o gr. o gr. 2 mm w kolorze płyty. Tył szafy (plecy) wykonany z płyty wiórowej melaminowanej obustronnie 12 mm gr. Tylna ścianka (plecy) powinna być konstrukcyjnie wpuszczona w wieniec dolny, górny i boki tak, aby stabilizowały szafę, a jednocześnie zwiększały jej wytrzymałość.</p> <p>Wskazane połączenia to:</p> <ul style="list-style-type: none"> • połączenia śrubowe o zwiększonej wytrzymałości • połączenie mimośrodowe fi 25 z trzpieniem osadzonym w mufie M6 <p>Niedopuszczalne to:</p> <ul style="list-style-type: none"> • połączenie mimośrodowe: rastex-15/18D fi-15 z zaczepem twister m6/78x34 • kołki meblowe na klej • konfirmaty <p><u>Akcesoria:</u></p> <ul style="list-style-type: none"> • ZAWIAS MEBLOWY metalowy z hamowaniem domyku ,110 st. , regulacja w trzech kierunkach, montowany na euro wkrętach fi 5 mm – 16 szt. • uchwyty meblowe metalowe o rozstawie równym lub dłuższym niż w biurkach, ich długość proporcjonalna do wymiaru drzwi – 4 szt. • Nóżki pod zabudowę szafy z obciążeniem minimum 150 kg każda, o wysokości minimum 100 mm (regulacja wysokości -10 + 20 mm)- 6 szt. • mocowanie półek na podporach metalowych z zabezpieczeniem przed wypadaniem lub przypadkowym wysunięciem 

	<p>Szafy składają się w środku z 2 części i nadstawki. Szafy z regulowanymi półkami - 5 szt w każdej części. W części nadstawki półki-1szt w każdej części . NORMA EN 14322; EN 312 - type P2,KLASA EMISJI E1 (EN 120). Boki, wieńce, półki, stężenie – PŁYTA WIÓROWA MELAMINOWANA 18 MM POKRYTA PAPIEREM DEKORACYJNYM IMPREGNOWANYM ŻYWICĄ MELAMINOWĄ,NORMA EN 14322; EN 312 - type P2,KLASA EMISJI E1 (EN 120). Dołem zamontowany cokół (listwa maskująca nóżki szaf).</p>	
23	<p>Szafa w zabudowie 50gł szerokość 120</p>	1
	<p>KOLOR SZAFY Kronospan kolor K 003 PW – dąb złoty Draft lub równoważny pod względem kolorystyki Szafa wykonana PŁYTA WIÓROWA POKRYTA PAPIEREM DEKORACYJNYM IMPREGNOWANYM ŻYWICĄ MELAMINOWĄ,NORMA EN 14322; EN 312 - type P2,KLASA EMISJI E1 (EN 120) z oklejonym obrzeżem ABS o gr.2 mm w kolorze płyty. Fronty szafy oklejone OBRZEŻE ABS o gr. o gr. 2 mm w kolorze płyty. Tył szafy (plecy) wykonany z płyty wiórowej melaminowanej obustronnie 12 mm gr. Tylna ścianka (plecy) powinna być konstrukcyjnie wpuszczona w wieńiec dolny, górny i boki tak, aby stabilizowały szafę, a jednocześnie zwiększały jej wytrzymałość. Wskazane połączenia to:</p> <ul style="list-style-type: none"> • połączenia śrubowe o zwiększonej wytrzymałości • połączenie mimośrodowe fi 25 z trzpieniem osadzonym w mufie M6 <p>Niedopuszczalne to:</p> <ul style="list-style-type: none"> • połączenie mimośrodowe: rastex-15/18D fi-15 z zaczepem twister m6/78x34 • kołki meblowe na klej • konfirmaty <p><u>Akcesoria:</u></p> <ul style="list-style-type: none"> • ZAWIAS MEBLOWY metalowy z hamowaniem domyku ,110 st. , regulacja w trzech kierunkach, montowany na euro wkrętach fi 5 mm – 16 szt. • uchwyty meblowe metalowe o rozstawie równym lub dłuższym niż w biurkach, ich długość proporcjonalna do wymiaru drzwi – 4 szt. • Nóżki pod zabudowę szafy z obciążeniem minimum 150 kg każda, o wysokości minimum 100 mm (regulacja wysokości -10 + 20 mm)- 6 szt. • mocowanie półek na podporach metalowych z zabezpieczeniem przed wypadaniem lub przypadkowym wysunięciem <p>Szafy składają się w środku z 2 części i nadstawki. Szafy z regulowanymi półkami - 5 szt w każdej części. W części nadstawki półki-1szt w każdej części . NORMA EN 14322; EN 312 - type P2,KLASA EMISJI E1 (EN 120). Boki, wieńce, półki, stężenie – PŁYTA WIÓROWA MELAMINOWANA 18 MM POKRYTA PAPIEREM DEKORACYJNYM IMPREGNOWANYM ŻYWICĄ MELAMINOWĄ,NORMA EN 14322; EN 312 - type P2,KLASA EMISJI E1 (EN 120). Dołem zamontowany cokół (listwa maskująca nóżki szaf).</p>	

24	<p>Szafa w zabudowie 50x175</p> <p>1</p> <p>KOLOR SZAFY Kronospan kolor K 003 PW – dąb złoty Draft lub równoważny pod względem kolorystyki Szafa wykonana PŁYTA WIÓROWA POKRYTA PAPIEREM DEKORACYJNYM IMPREGNOWANYM ŻYWICĄ MELAMINOWĄ,NORMA EN 14322; EN 312 - type P2,KLASA EMISJI E1 (EN 120) z oklejonym obrzeżem ABS o gr.2 mm w kolorze płyty. Fronty szafy oklejone OBRZEŻE ABS o gr. o gr. 2 mm w kolorze płyty. Tył szafy (plecy) wykonany z płyty wiórowej melaminowanej obustronnie 12 mm gr.. Tylna ścianka (plecy) powinna być konstrukcyjnie wpuszczona w wieńiec dolny, górny i boki tak, aby stabilizowały szafę, a jednocześnie zwiększały jej wytrzymałość</p> <p>Wskazane połączenia to:</p> <ul style="list-style-type: none"> • połączenia śrubowe o zwiększonej wytrzymałości • połączenie mimośrodowe fi 25 z trzpieniem osadzonym w mufie M6 <p>Niedopuszczalne to:</p> <ul style="list-style-type: none"> • połączenie mimośrodowe: rastex-15/18D fi-15 z zaczepem twister m6/78x34 • kołki meblowe na klej • konfirmaty <p>Akcesoria:</p> <ul style="list-style-type: none"> • ZAWIAS MEBLOWY metalowy z hamowaniem domyku ,110 st. , regulacja w trzech kierunkach, montowany na euro wkrętach fi 5 mm – 24 szt. • uchwyty meblowe metalowe o rozstawie równym lub dłuższym niż w biurkach, ich długość proporcjonalna do wymiaru drzwi – 6 szt. • Nóżki pod zabudowę szafy z obciążeniem minimum 150 kg każda, o wysokości minimum 100 mm (regulacja wysokości -10 + 20 mm)- 8 szt. • mocowanie półek na podporach metalowych z zabezpieczeniem przed wypadaniem lub przypadkowym wysunięciem <p>Szafa składa się z 3 części i 3 częściowej nadstawki. Części szafy mają regulowane półki - 5 szt każda część. W części nadstawki półki-3szt. NORMA EN 14322; EN 312 - type P2,KLASA EMISJI E1 (EN 120). Boki, wieńce, półki, stężenie – PŁYTA WIÓROWA MELAMINOWANA 18 MM POKRYTA PAPIEREM DEKORACYJNYM IMPREGNOWANYM ŻYWICĄ MELAMINOWĄ,NORMA EN 14322; EN 312 - type P2,KLASA EMISJI E1 (EN 120). Dołem zamontowany cokół (listwa maskująca nóżki szaf).</p>	
25	<p>Szafa w zabudowie 40x180</p> <p>1</p> <p>KOLOR SZAFY Kronospan kolor K 003 PW – dąb złoty Draft lub równoważny pod względem kolorystyki Szafa wykonana PŁYTA WIÓROWA POKRYTA PAPIEREM DEKORACYJNYM IMPREGNOWANYM ŻYWICĄ MELAMINOWĄ,NORMA EN 14322; EN 312 - type P2,KLASA EMISJI E1 (EN 120) z oklejonym obrzeżem ABS o gr.2 mm w kolorze płyty. Fronty szafy oklejone OBRZEŻE ABS o gr. o gr. 2 mm w kolorze płyty. Tył szafy (plecy) wykonany z płyty wiórowej melaminowanej obustronnie 12 mm gr. Tylna ścianka (plecy) powinna być konstrukcyjnie wpuszczona w wieńiec dolny, górny i boki tak, aby stabilizowały szafę, a jednocześnie zwiększały jej wytrzymałość.</p> <p>Wskazane połączenia to:</p> <ul style="list-style-type: none"> • połączenia śrubowe o zwiększonej wytrzymałości • połączenie mimośrodowe fi 25 z trzpieniem osadzonym w mufie M6 <p>Niedopuszczalne to:</p> <ul style="list-style-type: none"> • połączenie mimośrodowe: rastex-15/18D fi-15 z zaczepem twister m6/78x34 • kołki meblowe na klej • konfirmaty <p>Akcesoria:</p> <ul style="list-style-type: none"> • ZAWIAS MEBLOWY metalowy z hamowaniem domyku ,110 st. , regulacja w trzech kierunkach, montowany na euro wkrętach fi 5 mm – 32 szt. • uchwyty meblowe metalowe o rozstawie równym lub dłuższym niż w biurkach, ich długość proporcjonalna do wymiaru drzwi – 8 szt. • Nóżki pod zabudowę szafy z obciążeniem minimum 150 kg każda, o wysokości minimum 100 mm (regulacja wysokości -10 + 20 mm)- 10 szt. • mocowanie półek na podporach metalowych z zabezpieczeniem przed wypadaniem lub przypadkowym wysunięciem <p>Szafa składa się z 4 części, wszystkie części mają regulowane półki - 5 szt w każdej . W części nadstawki półki-</p>	

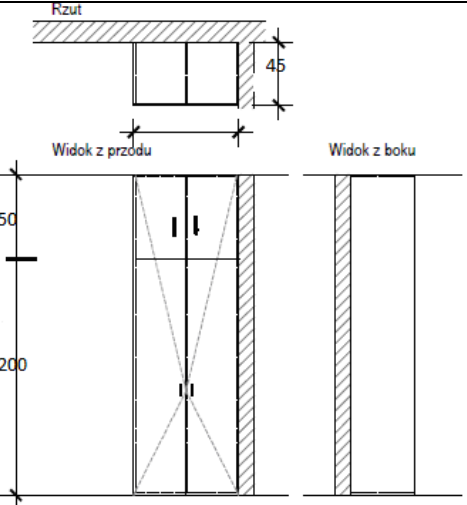

	<p>1szt w każdej części. NORMA EN 14322; EN 312 - type P2,KLASA EMISJI E1 (EN 120). Boki, wieńce, półki, stężenie – PŁYTA WIÓROWA MELAMINOWANA 18 MM POKRYTA PAPIEREM DEKORACYJNYM IMPREGNOWANYM ŻYWICĄ MELAMINOWĄ,NORMA EN 14322; EN 312 - type P2,KLASA EMISJI E1 (EN 120). Dołem zamontowany cokół (listwa maskująca nóżki szaf).</p>	
26	<p>Szafa w zabudowie głębokość 45 szerokość od 70 do 80cm 2</p>	
	<p>KOLOR SZAFY Kronospan kolor K 003 PW – dąb złoty Draft lub równoważny pod względem kolorystyki Szafa wykonana PŁYTA WIÓROWA POKRYTA PAPIEREM DEKORACYJNYM IMPREGNOWANYM ŻYWICĄ MELAMINOWĄ,NORMA EN 14322; EN 312 - type P2,KLASA EMISJI E1 (EN 120) z oklejonym obrzeżem ABS o gr.2 mm w kolorze płyty. Fronty szafy oklejone OBRZEŻE ABS o gr. 2 mm w kolorze płyty. Tył szafy (plecy) wykonany z płyty wiórowej melaminowanej obustronnie 12 mm gr. Tylna ścianka (plecy) powinna być konstrukcyjnie wpuszczona w wieńce dolny, górny i boki tak, aby stabilizowały szafę, a jednocześnie zwiększały jej wytrzymałość. Wskazane połączenia to:</p> <ul style="list-style-type: none"> • połączenia śrubowe o zwiększonej wytrzymałości • połączenie mimośrodowe fi 25 z trzpieniem osadzonym w mufie M6 <p>Niedopuszczalne to:</p> <ul style="list-style-type: none"> • połączenie mimośrodowe: rastex-15/18D fi-15 z zaczepem twister m6/78x34 • kołki meblowe na klej • konfirmaty <p><u>Akcesoria:</u></p> <ul style="list-style-type: none"> • ZAWIAS MEBLOWY metalowy z hamowaniem domyku ,110 st. , regulacja w trzech kierunkach, montowany na euro wkrętach fi 5 mm – 16 szt. • uchwyty meblowe metalowe o rozstawie równym lub dłuższym niż w biurkach, ich długość proporcjonalna do wymiaru drzwi – 4 szt. • Nóżki pod zabudowę szafy z obciążeniem minimum 150 kg każda, o wysokości minimum 100 mm (regulacja wysokości -10 + 20 mm)- 6 szt. • mocowanie półek na podporach metalowych z zabezpieczeniem przed wypadaniem lub przypadkowym wysunięciem <p>Szafy składają się z 2 części i nadstawki. Szafy z regulowanymi półkami - 5 szt w każdej części. W części nadstawki półki-1szt w każdej części . NORMA EN 14322; EN 312 - type P2,KLASA EMISJI E1 (EN 120). Boki, wieńce, półki, stężenie – PŁYTA WIÓROWA MELAMINOWANA 18 MM POKRYTA PAPIEREM DEKORACYJNYM IMPREGNOWANYM ŻYWICĄ MELAMINOWĄ,NORMA EN 14322; EN 312 - type P2,KLASA EMISJI E1 (EN 120). Dołem zamontowany cokół (listwa maskująca nóżki szaf).</p>	<p>The drawing consists of three views: a top view labeled 'Rzut' showing a depth of 45 mm, a front view labeled 'Widok z przodu' showing a height of 50 mm and a depth of 200 mm, and a side view labeled 'Widok z boku' showing a height of 50 mm and a depth of 200 mm. The cabinet is shown with a top panel and a front panel, with internal components like drawers or shelves indicated by dashed lines.</p>

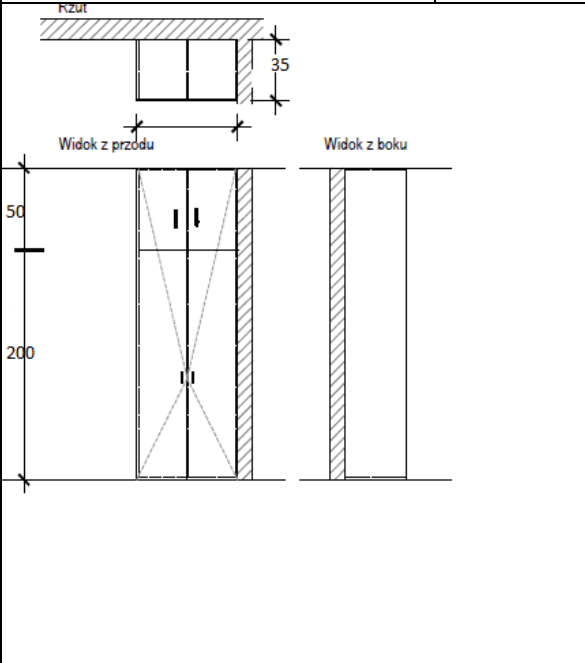
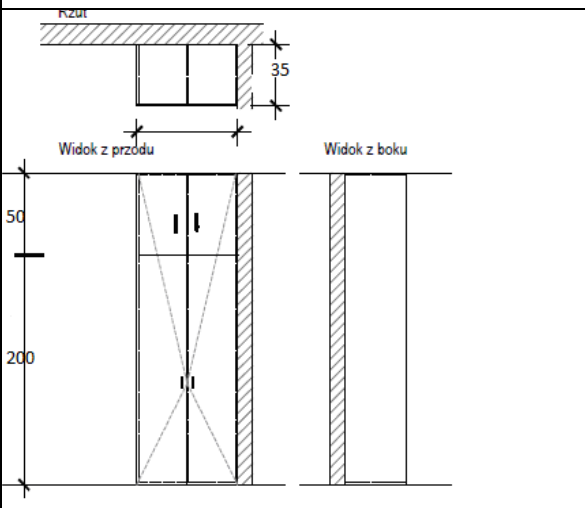
27	Szafa w zabudowie głębokość 45 szerokość od 90 do 100cm	3	 <p>KOLOR SZAFY Kronospan kolor K 003 PW – dąb złoty Draft lub równoważny pod względem kolorystyki Szafa wykonana PŁYTA WIÓROWA POKRYTA PAPIEREM DEKORACYJNYM IMPREGNOWANYM ŻYWICĄ MELAMINOWĄ,NORMA EN 14322; EN 312 - type P2,KLASA EMISJI E1 (EN 120) z oklejonym obrzeżem ABS o gr.2 mm w kolorze płyty. Fronty szafy oklejone OBRZEŻE ABS o gr. o gr. 2 mm w kolorze płyty. Tył szafy (plecy) wykonany z płyty wiórowej melaminowanej obustronnie 12 mm gr. Tylna ścianka (plecy) powinna być konstrukcyjnie wpuszczona w wieniec dolny, górny i boki tak, aby stabilizowały szafę, a jednocześnie zwiększały jej wytrzymałość.</p> <p>Wskazane połączenia to:</p> <ul style="list-style-type: none"> • połączenia śrubowe o zwiększonej wytrzymałości • połączenie mimośrodowe fi 25 z trzpieniem osadzonym w mufie M6 <p>Niedopuszczalne to:</p> <ul style="list-style-type: none"> • połączenie mimośrodowe: rastex-15/18D fi-15 z zaczepem twister m6/78x34 • kołki meblowe na klej • konfirmaty <p>Aksesoria:</p> <ul style="list-style-type: none"> • ZAWIAS MEBLOWY metalowy z hamowaniem domyku ,110 st. , regulacja w trzech kierunkach, montowany na euro wkrętach fi 5 mm – 16 szt. • uchwyty meblowe metalowe o rozstawie równym lub dłuższym niż w biurkach, ich długość proporcjonalna do wymiaru drzwi – 4 szt. • Nóżki pod zabudowę szafy z obciążeniem minimum 150 kg każda, o wysokości minimum 100 mm (regulacja wysokości -10 + 20 mm)- 6 szt. • mocowanie półek na podporach metalowych z zabezpieczeniem przed wypadaniem lub przypadkowym wysunięciem <p>Szafy składają się z 2 części i nadstawki.</p> <p>Szafy z regulowanymi półkami - 5 szt w każdej części. W części nadstawki półki-1szt w każdej części . NORMA EN 14322; EN 312 - type P2,KLASA EMISJI E1 (EN 120). Boki, wieńce, półki, stężenie – PŁYTA WIÓROWA MELAMINOWANA 18 MM POKRYTA PAPIEREM DEKORACYJNYM IMPREGNOWANYM ŻYWICĄ MELAMINOWĄ,NORMA EN 14322; EN 312 - type P2,KLASA EMISJI E1 (EN 120). Dołem zamontowany cokół (listwa maskująca nóżki szaf).</p>
----	---	---	---

28	Szafa w zabudowie 35cm głębokość, szerokość 50cm	1	<p>KOLOR SZAFY Kronospan kolor K 003 PW – dąb złoty Draft lub równoważny pod względem kolorystyki Szafa wykonana PŁYTA WIÓROWA POKRYTA PAPIEREM DEKORACYJNYM IMPREGNOWANYM ŻYWICĄ MELAMINOWĄ,NORMA EN 14322; EN 312 - type P2,KLASA EMISJI E1 (EN 120) z oklejonym obrzeżem ABS o gr.2 mm w kolorze płyty. Fronty szafy oklejone OBRZEŻE ABS o gr. o gr. 2 mm w kolorze płyty. Tył szafy (plecy) wykonany z płyty wiórowej melaminowanej obustronnie 12 mm gr.. Tylna ścianka (plecy) powinna być konstrukcyjnie wpuszczona w wieniec dolny, górny i boki tak, aby stabilizowały szafę, a jednocześnie zwiększały jej wytrzymałość</p> <p>Wskazane połączenia to:</p> <ul style="list-style-type: none"> • połączenia śrubowe o zwiększonej wytrzymałości • połączenie mimośrodowe fi 25 z trzpieniem osadzonym w mufie M6 <p>Niedopuszczalne to:</p> <ul style="list-style-type: none"> • połączenie mimośrodowe: rastex-15/18D fi-15 z zaczepem twister m6/78x34 • kołki meblowe na klej • konfirmaty <p><u>Akcesoria:</u></p> <ul style="list-style-type: none"> • ZAWIAS MEBLOWY metalowy z hamowaniem domyku ,110 st. , regulacja w trzech kierunkach, montowany na euro wkrętach fi 5 mm – 16 szt. • uchwyty meblowe metalowe o rozstawie równym lub dłuższym niż w biurkach, ich długość proporcjonalna do wymiaru drzwi – 4 szt. • Nóżki pod zabudowę szafy z obciążeniem minimum 150 kg każda, o wysokości minimum 100 mm (regulacja wysokości -10 + 20 mm)- 6 szt. • mocowanie półek na podporach metalowych z zabezpieczeniem przed wypadaniem lub przypadkowym wysunięciem <p>Szafa składa się z 1 części i nadstawki.</p> <p>Szafy z regulowanymi półkami - 5 szt w każdej części. W części nadstawki półki-1szt w każdej części . NORMA EN 14322; EN 312 - type P2,KLASA EMISJI E1 (EN 120). Boki, wieńce, półki, stężenie – PŁYTA WIÓROWA MELAMINOWANA 18 MM POKRYTA PAPIEREM DEKORACYJNYM IMPREGNOWANYM ŻYWICĄ MELAMINOWĄ, NORMA EN 14322; EN 312 - type P2,KLASA EMISJI E1 (EN 120). Dołem zamontowany cokół (listwa maskująca nóżki szaf).</p> 
29	Szafa w zabudowie 35cm głębokość, szerokość 80cm	1	<p>KOLOR SZAFY Kronospan kolor K 003 PW – dąb złoty Draft lub równoważny pod względem kolorystyki Szafa wykonana PŁYTA WIÓROWA POKRYTA PAPIEREM DEKORACYJNYM IMPREGNOWANYM ŻYWICĄ MELAMINOWĄ,NORMA EN 14322; EN 312 - type P2,KLASA EMISJI E1 (EN 120) z oklejonym obrzeżem ABS o gr.2 mm w kolorze płyty. Fronty szafy oklejone OBRZEŻE ABS o gr. o gr. 2 mm w kolorze płyty. Tył szafy (plecy) wykonany z płyty wiórowej melaminowanej obustronnie 12 mm gr.. Tylna ścianka (plecy) powinna być konstrukcyjnie wpuszczona w wieniec dolny, górny i boki tak, aby stabilizowały szafę, a jednocześnie zwiększały jej wytrzymałość</p> <p>Wskazane połączenia to:</p> <ul style="list-style-type: none"> • połączenia śrubowe o zwiększonej wytrzymałości • połączenie mimośrodowe fi 25 z trzpieniem osadzonym w mufie M6 <p>Niedopuszczalne to:</p> <ul style="list-style-type: none"> • połączenie mimośrodowe: rastex-15/18D fi-15 z zaczepem twister m6/78x34 • kołki meblowe na klej • konfirmaty <p><u>Akcesoria:</u></p> <ul style="list-style-type: none"> • ZAWIAS MEBLOWY metalowy z hamowaniem domyku ,110 st. , regulacja w trzech kierunkach, montowany na euro wkrętach fi 5 mm – 16 szt. • uchwyty meblowe metalowe o rozstawie równym lub dłuższym niż w biurkach, ich długość proporcjonalna do wymiaru drzwi – 4 szt. • Nóżki pod zabudowę szafy z obciążeniem minimum 150 kg każda, o wysokości minimum 100 mm (regulacja wysokości -10 + 20 mm)- 6 szt. • mocowanie półek na podporach metalowych z zabezpieczeniem przed wypadaniem lub przypadkowym wysunięciem 

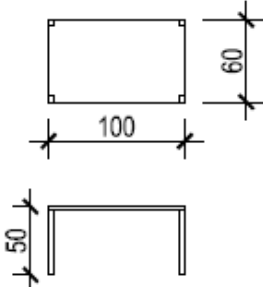
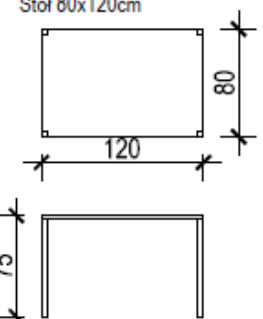
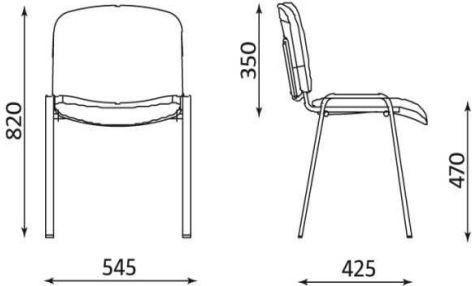

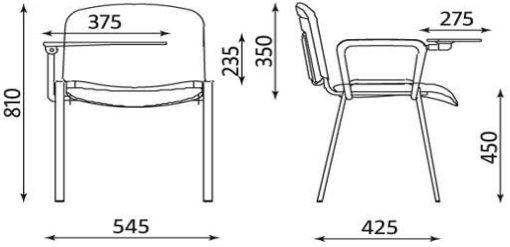
	<p>wysunięciem Szafa składa się z 2 części i nadstawki. Szafy z regulowanymi półkami - 5 szt w każdej części. W części nadstawki półki-1szt w każdej części . NORMA EN 14322; EN 312 - type P2,KLASA EMISJI E1 (EN 120). Boki, wieńce, półki, stężenie – PŁYTA WIÓROWA MELAMINOWANA 18 MM POKRYTA PAPIEREM DEKORACYJNYM IMPREGNOWANYM ŻYWICĄ MELAMINOWĄ, NORMA EN 14322; EN 312 - type P2,KLASA EMISJI E1 (EN 120). Dołem zamontowany cokół (listwa maskująca nóżki szaf).</p>	
30	<p>Szafka łazienkowa 60x60 44</p> <p>SZAFKA ŁAZIENKOWA – wisząca KOLOR SZAFKI - biały Wykonanie płyta wiórowa o podwyższonej odporności na zawilgocenie. Lakierowana na kolor biały o 30 do 40 stopni Gloss. (połysk 30 do 40 G) Połączenia elementów śrubowe. Ścianka tylna minimum 8 mm lakierowana.</p> <ul style="list-style-type: none"> • Połączenia klinowo śrubowe – mocne zwykłe kołki / klej niedopuszczalne • Dopuszczalne połączenia mimośrodowe z trzpieniem na gwint metryczny łączony z mufą stalową. Fi 25 mm x 8 szt. • Zawiasy metalowe z hamownikiem domyku, kat otwarcia 110 st., regulacja w 3 kierunkach x 4 szt. • Uchwyty metalowe o rozstawie 128 do 192 mm x 2 szt. • Podpórki półek metalowe z zabezpieczeniem przed przypadkowym wysunięciem stabilizująca x 4 szt. • Zawieszki do ściany o wytrzymałości 65 kg każda z możliwością regulacji w 2 kierunkach, x 2 szt. • Półka z możliwością przestawienia wysokości x 1 szt. <p>W skład szafki wchodzi półka</p>	<p>uwaga: uchwyty do zawieszania</p>
31	<p>Komoda 35x100 6</p> <p>KOMODA wykonanie z płyt wiórowych melaminowanych KOLOR KOMODY Kronospan kolor K 003 PW – dąb złoty Draft lub równoważny pod względem kolorystyki</p> <p>Płyta wiórowa 18 mm melaminowana z dekorze spełniająca wymagania emisji w klasie E1. Wszystkie wąskie płaszczyzny klejone Taśmą ABS o grub. 2 mm dopasowane do dekoru płyty. Ścianka tylna komody wykonana z MDF min. 8 mm lub grubszej.</p> <ul style="list-style-type: none"> • Połączenia kołki/klej niedopuszczalne. • Rekomendowane: połączenia klinowo - śrubowe lub mimośrodowe 25 mm z osadzonym trzpieniem w mufie metalowe z gwintem metrycznym M6, zastosować min. 16 szt. • Zawiasy kąt otwarcia 110 st, z hamownikiem domyku montowane na eurowkręty fi 5 mm z możliwością regulacji w 3 kierunkach - 6 szt. • Uchwyty metalowe o rozstawie 128 do 192 mm w odpowiedniej proporcji do mebla - 3 szt. • Nóżki o wysokości minimum 100 mm (regulacja wysokości -10 + 20 mm) - 8 szt. • mocowanie półek na podporach metalowych z zabezpieczeniem przed wypadaniem lub przypadkowym wysunięciem - 4 szt. <p>Komoda składa się z 3 części z regulowanymi półkami – 6szt. STOPKI ZASŁONIĘTE COKOŁEM W KOLORZE FRONTU</p>	

32	<p>Stolik kawowy 60x100 1</p> <p>KOLOR BLATU STOLIKA Kronospan kolor K 003 PW – dąb złoty Draft lub równoważny pod względem kolorystyki KOLOR NÓG STOLIKA chromowane Stolik kawowy składa się z 4 nóg wykonanych z profili stalowych 40x40 mm, malowanych proszkowo w kolorze wg wskazań projektanta i ramy stalowej 30x40 mm wieńczącej konstrukcję stołu. Profil nóg zaślepiony zaślepkami plastikowymi. Błat stolika kawowego wykonany z grubej płyty 28 mm lub alternatywnie z podwójnej grubości płyty (2x18 mm), PŁYTA WIÓROWA POKRYTA PAPIEREM DEKORACYJNYM IMPREGNOWANYM ŻYWICĄ MELAMINOWĄ, NORMA EN 14322; EN 312 - type P2, KLASA EMISJI E1 (EN 120) (2x18 mm) oklejone jednym OBRZEŻE ABS o gr. 2 mm.</p>	
33	<p>Stół 80x120 2</p> <p>KOLOR BLATU STOLIKA Kronospan kolor K 003 PW – dąb złoty Draft lub równoważny pod względem kolorystyki KOLOR NÓG STOLIKA chromowane Stół składa się z 4 nóg wykonanych z profili stalowych 40x40 mm, malowanych proszkowo w kolorze wg wskazań projektanta i ramy stalowej 30x40 mm wieńczącej konstrukcję stołu. Profil nóg zaślepiony zaślepkami plastikowymi. Błat stolika kawowego wykonany z grubej płyty 28 mm lub alternatywnie z podwójnej grubości płyty (2x18 mm), PŁYTA WIÓROWA POKRYTA PAPIEREM DEKORACYJNYM IMPREGNOWANYM ŻYWICĄ MELAMINOWĄ, NORMA EN 14322; EN 312 - type P2, KLASA EMISJI E1 (EN 120) (2x18 mm) oklejone jednym OBRZEŻE ABS o gr. 2 mm.</p>	<p>Stół 80x120cm</p> 
34	<p>Krzeseło z oparciem 210</p> <p>Miękkie tapicerowane siedzisko i oparcie, wytrzymała metalowa konstrukcja ramy malowana proszkowo w kolorze czarnym. Wymiary jak na rysunku. Tapicerka z tkaniny o poziomie ścieralności min. 150 000 cykli Martindale. Kolor do wyboru przez Zamawiającą</p>	

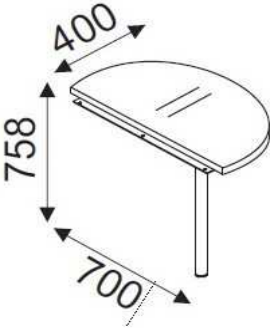
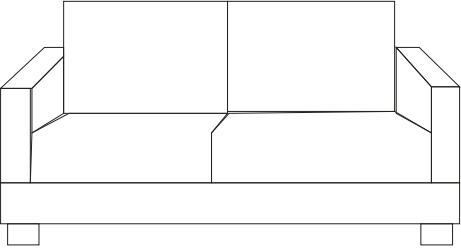
35	<p>Krzesło z pulpitem 125</p> <p>Krzesło wykonane ze sklejki bukowej, profilowanej; siedzisko i oparcie z profilowanej sklejki bukowej barwionej na kolor szary; krzesło wyposażone w składany pulpit do pisania wykonany ze sklejki bukowej lakierowanej na kolor odcień szarości (1.06S Slate) ; metalowa konstrukcja ramy - lakierowana w kolorze czarnym RAL 9005</p> <p>Wymiary krzesła podano w [mm] - tolerancja wymiarów do 5% od podanych wymiarów na zdjęciu</p>	
36	<p>Fotel 2</p> <p>Siedzisko i oparcie : pianka wysokoelastycznej T-25. Tkanina obiciowa – teflonowana, plamoodporna, nie wchłaniająca wody. Odporność na ścieranie - min. 30000 tarć. Gramatura - min. 280 g/m2. Kolor tkaniny do ustalenia z zamawiającym. (szary lub ciemnoszary) Wersalka z poz. 31 i fotele muszą stanowić komplet Stelaż wykonany z wysokogatunkowego giętego drewna w kolorze ciemno brązowym, wzór gięcia stelaża jak na załączonym zdjęciu.</p> <p>WYMIARY - szerokość 70 cm,- głębokość 90 cm ,- wysokość: 85 cm</p> <p>Zdjęcie przykładowe</p>	

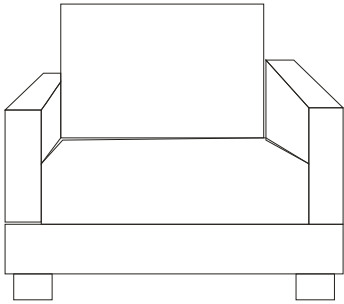
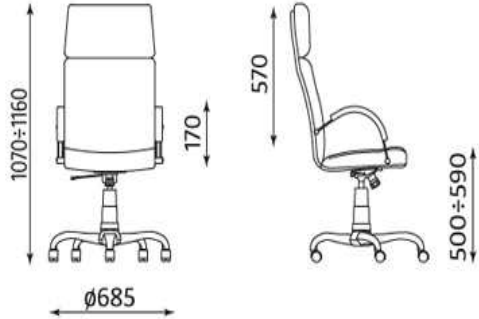
37	<p>Wersalka</p> <p>3</p> <p>Wersalka z funkcją spania i pojemnikiem na pościel, wkład: Siedzisko i oparcie wersalki wykonane jest na sprężynie typu Bonel oraz piance wysokoelastycznej T-25 , podłokietniki pokryte profilowanym drewnem w kolorze czarnym lub brązowym Wymiary: szerokość: 215 cm, wysokość: 90cm, głębokość: 90cm, powierzchnia spania: 190 x 120 nóżki: metalowe zabezpieczone tworzywem anty poślizgowym nie rysującym podłogi rozkładanie: mechanizm oraz automatem od ściennym, dzięki któremu wersalka może stać przy ścianie i nie trzeba jej odsuwać przy rozkładaniu. Wysoko gatunkowe obicie odporne na przetarcia w kolorze ciemno szarym lub szarym takim samym jak na fotelach Tkanina obiciowa – teflonowana, plamoodporna, nie wchłaniająca wody. Odporność na ścieranie - min. 30000 tarć. Gramatura - min. 280 g/m2. Kolor tkaniny do ustalenia z zamawiającym. (szary lub ciemnoszary) Wersalka i fotele z poz 30 muszą stanowić komplet .</p> <p>Zdjęcie przykładowe</p>	
38	<p>Dostawka do mebli</p> <p>1</p> <p>Wymiary elementów zestawu: Wysokość [cm] 75,8 Długość [cm] 70 Szerokość [cm] 40 Grubość blatu 27mm</p> <p>materiał: płyta melaminowa obustronnie krawędzie: zabezpieczone obrzeżem wykonanym z PVC o grubości 2 mm w kolorze płyty jeden płaskownik do montażu w zestawie noga metalowa w kolorze aluminium okrągła o średnicy 9 cm, zabezpieczona od spodu regulowaną zaślepką. Odcień dopasowany do systemu mebli w pokoju</p>	
39	<p>Sofa 2 osobowa</p> <p>2</p> <p>Sofa 2 osobowa obita materiałem eco* wysokość całkowita 760mm, szerokość całkowita 1400mm, głębokość całkowita 750mm, wysokość siedziska 430mm, szerokość siedziska 1060mm, głębokość siedziska 550mm , tolerancja na wymiary 15% Siedzisko-rama z litego drewna z wmontowanymi sprężynami. Stelaż pokryty pianką ciętą z ociepliną meblową. Nogi malowane na kolor metalik., kwadratowe właściwości tkanin na sofy: Tkanina obiciowa – teflonowana, plamoodporna, nie wchłaniająca wody. Odporność na ścieranie - min. 30000 tarć. Gramatura - min. 280 g/m2. Kolor tkaniny do ustalenia z zamawiającym. (odcienie brązu)</p>	

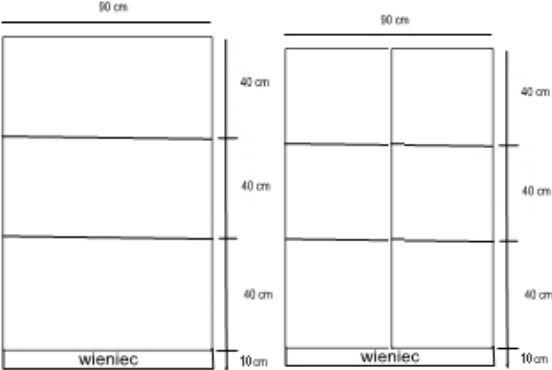
40	<p>Sofa 1osobowa</p> <p>4</p> <p>Sofa 1osobowa obita materiałem eco* wysokość całkowita 760mm, szerokość całkowita 870mm, głębokość całkowita 750mm, wysokość siedziska 430mm, szerokość siedziska 520mm, głębokość siedziska 550mm Siedzisko-rama z litego drewna z wmontowanymi sprężynami. Stelaż pokryty pianką ciętą z ociepliną meblową Nogi malowane na kolor metalik., kwadratowe właściwości tkanin na sofy: Tkanina obiciowa – teflonowana, plamoodporna, nie wchtaniająca wody. Odporność na ścieranie - min. 30000 tarć. Gramatura - min. 280 g/m2. Kolor tkaniny do ustalenia z zamawiającym. (odcienie brązu)</p>	
41	<p>Fotel obrotowy</p> <p>6</p> <ol style="list-style-type: none"> 1. Wysokość całkowita: 1070-1160 mm 2. Wysokość siedziska: 500-590 mm 3. Wysokość oparcia: 570 mm 4. Szerokość siedziska: 510 mm 5. Głębokość siedziska: 480 mm 6. Podstawa: pięcioramienna, materiał – stal chromowana, 7. Mechanizm: <ol style="list-style-type: none"> a. możliwość swobodnego kotysania się b. maksymalny kąt wychylenia oparcia 13° c. możliwość blokady oparcia w pozycji do pracy d. regulacja siły oporu oparcia e. płynna regulacja wysokości krzesła za pomocą podnośnika pneumatycznego 8. Podnośnik: pneumatyczny, standardowy 9. Siedzisko i oparcie ; tapicerowane 10. Pianka siedziska: cięta 11. Pianka oparcia: cięta 12. Podłokietniki: stałe, materiał – stal chromowana, nakładki tapicerowane 13. Wysokość podłokietnika: 170 mm 14. 5 kótek miękkich do paneli <p>Parametry tapicerki Skład: warstwa wierzchnia: 100% winyl, podkład: 100% poliester HI-Loft Gramatura: 650 g/m2 Odporność na ścieranie: 300 000 cykli Martindale Kolor do wyboru przez stronę zamawiającą</p>	

42	<p>Fotel obrotowy</p> <p>5</p>	
43	<p>Szafa zamykana dwudrzwiowa kolor grusza polna</p> <p>1</p> <p>Szafa wykonana z płyt wiórowych melaminowanych obustronnie z zastosowanym dekolorem melaminy drewnopodobnej (dopasować do już istniejących mebli) Grubość płyt 18 mm wąskie płaszczyzny okleić taśmą ABS o 2mm grubości. Należy zastosować drzwi wpuszczane dla lepszego zabezpieczenia systemu zamykania. Półki wewnętrzne płyty wiórowe jak wyżej. Dla trwałości tej szafy należy przewidzieć przegrodę pionową celem uniknięcia uginania się półek wewnętrznych.</p> <ul style="list-style-type: none"> • Połączenia kołki/klej niedopuszczalne. • Rekomendowane: połączenia klinowo - śrubowe lub mimośrodowe 25 mm z osadzonym trzpieniem w mufie metalowe z gwintem metrycznym M 6 zastosować min. (6 x 2) - 12 szt. • Zawiasy kąt otwarcia 110 st, z hamownikiem domytku montowane na eurowkręty fi 5 mm z możliwością regulacji w 3 kierunkach - 6 szt. • Uchwyty metalowe o rozstawie 128 do 192 mm w odpowiedniej proporcji do mebla - 2 szt. • Nóżki o wysokości minimum 100 mm (regulacja wysokości -10 + 20 mm) - 6 szt. • Mocowanie półek metalowe z zabezpieczeniem przed przypadkowym wysunięciem, możliwość przestawienia - 8 szt. • Zamek meblowy patentowy x 2 klucz do każdego zamka - 2 zamki <p>Boki, wieńce, półki, drzwi - płyta wiórowa o gr. 18 mm. Głębokość szafy 36 cm.</p> <p>Szafa składa się z 1 części dzielonej na 2 półki o wys. 40 cm. Drzwi szafy zamykane (wzór drzwi na rys. obok), uchwyty: metalowe dopasowane do mebli w pokoju. Wieniec dolny: wys. 10 cm.</p> <p>Wykonawca przed wykonaniem szafy powinien zapoznać się z wyglądem mebli znajdujących się w pomieszczeniu w którym szafa będzie stała, aby ją dopasować wizualnie. Odcień dopasowany do istniejących mebli w pokoju.</p>	 

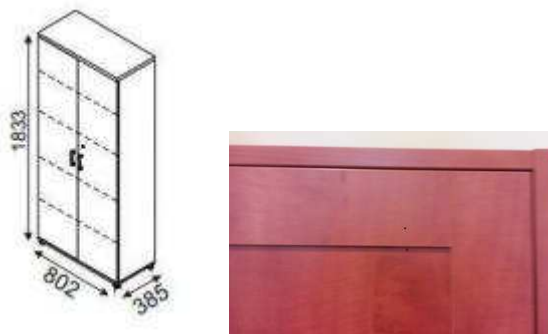
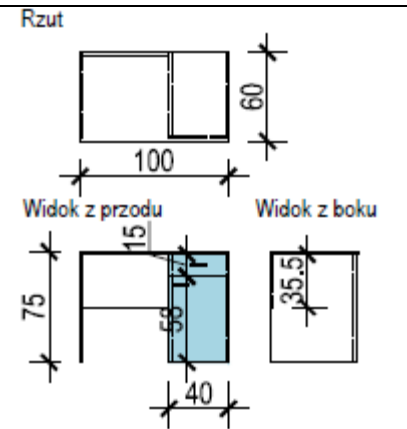
44	<p>Szafa zamykana dwudrzwiowa kolor grusza polna 2</p> <p>Szafa wykonanie z płyt wiórowych obustronnie melaminowanych spełniających klasę emisji E1. Grubość płyt 18 mm. Wąskie płaszczyzny oklejone taśmą ABS o grubości 2 mm. Wskazane jest zastosowanie konstrukcji 2-drzwiowej z podziałem pionowym (przegrody celem uzyskania sztywności i wytrzymałości szafy jako całości. Ścianka tylna płyta wiórowa melaminowana obustronnie o grubości min. 8 mm. Tylna ścianka (plecy) powinna być konstrukcyjnie wpuszczona w wieńiec dolny, górny i boki tak, aby stabilizowały szafę, a jednocześnie zwiększały jej wytrzymałość.</p> <p>Połączenia kołki/klej niedopuszczalne.</p> <p>Rekomendowane: połączenia klinowo - śrubowe lub mimośrodowo 25 mm z osadzonym trzpieniem w mufie metalowe z gwintem metrycznym M6, zastosować min. 2 łączenia na styku boku i wieńca (ok. 20 szt.)</p> <ul style="list-style-type: none"> • Zawiasy kąt otarcia 110 st, z hamownikiem domyku montowane na eurowkręty fi 5 mm z możliwością regulacji w 3 kierunkach - 10 szt. • Uchwyty metalowe o rozstawie 256 do 352 mm w odpowiedniej proporcji do mebla - 2 szt. • Nóżki o wysokości 100 mm (z regulacją +/- 2 cm) - 6 szt. • Mocowanie półek metalowe z zabezpieczeniem przed przypadkowym wysunięciem, możliwość przestawienia - 4 szt. na półkę • Zamek meblowy patentowy x 2 kluczyk do każdego zamka - 2 szt. zamki <p>Wykonawca przed wykonaniem szafy powinien zapoznać się z wyglądem mebli znajdujących się w pomieszczeniu w którym szafa będzie stała, aby ją dopasować wizualnie. Odcień dopasowany do istniejących mebli w pokoju.</p>	
45	<p>Biurko 60x100 94</p> <p>KOLOR BIURKA Kronospan kolor K 003 PW – dąb złoty Draft lub równoważny pod względem kolorystyki FRONTY KOLOR Kronospan kolor 0121 BS lub równoważny pod względem kolorystyki</p> <p>Wykonane z płyty wiórowej 18 mm obustronnie melaminowanej, w dopuszczalnej klasie emisji E1 .</p> <p>Wszystkie wąskie płaszczyzny elementów mebla oklejone taśmą ABS o grubości 2 mm, odpowiednio do koloru zastosowanych płyt. Błat biurka o grubości 28 mm obustronnie melaminowanej. Powierzchnie mebla nie mogą posiadać wyszczerbień zarysowań etc.</p> <p>Całość wykonana na połączenia:</p> <ul style="list-style-type: none"> • Połączenia kołki/klej niedopuszczalne. • Rekomendowane: połączenia klinowo - śrubowe lub mimośrodowo 25 mm z osadzonym trzpieniem w mufie metalowe z gwintem metrycznym M6, zastosować min. 3 szt. na jedno łączenie boku - 25 szt. • Zawiasy kąt otwarcia 110 st, z hamownikiem domyku montowane na eurowkręty fi 5 mm z możliwością regulacji w 3 kierunkach - 2 szt. • Szuflada: boki metalowe, prowadnice zintegrowane i ułożyskowane z cichym domykiem, dno szuflady płyta wiórowa 16 mm, front szuflady zgodny z elewacją mebla, wym: dł. x szer.x wys. 500/350/80, . Obciążenie szuflady minimum 35 kg. Szuflada powinna mieć możliwość regulacji minimum w 2 płaszczyznach - 1 szt • Uchwyty metalowe o rozstawie 128 do 192 mm w odpowiedniej proporcji do mebla, dla szuflady montowany poziomo, dla drzwi pionowo - 2 szt. • Ślizgacze pod szafką i nogą biurka kolor czarny - 6 szt. • Mocowanie półek metalowe z zabezpieczeniem przed przypadkowym wysunięciem, możliwość przestawienia - 4 szt. <p>W skład biurka wchodzi: szafka zintegrowana z całym biurkiem, szuflada, blat roboczy 28 mm</p>	<p>Rzut</p> 

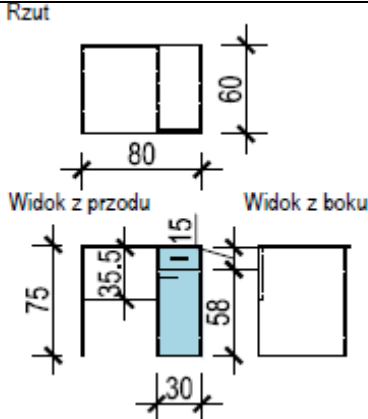
46	Biurko 60x80	3	<p>KOLOR BIURKA Kronospan kolor K 003 PW – dąb złoty Draft lub równoważny pod względem kolorystyki FRONTY KOLOR Kronospan kolor 0121 BS lub równoważny pod względem kolorystyki Wykonane z płyty wiórowej 18 mm obustronnie me laminowanej, w dopuszczalnej klasie emisji E1 . Wszystkie wąskie płaszczyzny elementów mebla oklejone taśmą ABS o grubości 2 mm, odpowiednio do koloru zastosowanych płyt. Błat biurka o grubości 28 mm obustronnie me laminowanej. Powierzchnie mebla nie mogą posiadać wyszczerbień zarysowań etc. Całość wykonana na połączenia:</p> <ul style="list-style-type: none"> • Połączenia kołki/klej niedopuszczalne. • Rekomendowane: połączenia klinowo - śrubowe lub mimośrodowe 25 mm z osadzonym trzpieniem w mufie metalowe z gwintem metrycznym M6, zastosować min. 3 szt. na jedno łączenie boku - 25 szt. • Zawiasy kąt otwarcia 110 st, z hamownikiem domyku montowane na eurowkręty fi 5 mm z możliwością regulacji w 3 kierunkach - 2 szt. • Szuflada: boki metalowe, prowadnice zintegrowane i ułożyskowane z cichym domykiem, dno szuflady płyta wiórowa 16 mm, front szuflady zgodny z elewacją mebla, wym: dł. x szer.x wys. 500/250/80, . Obciążenie szuflady minimum 35 kg. Szuflada powinna mieć możliwość regulacji minimum w 2 płaszczyznach - 1 szt • Uchwyty metalowe o rozstawie 128 do 192 mm w odpowiedniej proporcji do mebla, dla szuflady montowany poziomo, dla drzwi pionowo - 2 szt. • Ślizgacze pod szafką i nogą biurka kolor czarny - 6 szt. • Mocowanie półek metalowe z zabezpieczeniem przed przypadkowym wysunięciem, możliwość przestawienia - 4 szt. <p>W skład biurka wchodzi: szafka zintegrowana z całym biurkiem, szuflada, blat roboczy 28 mm.</p> 
----	---------------------	---	--